

SUZUKI

FZ50

SERVICE MANUAL



F O R O R D.

Indholdet er forenklet således, at såvel FZ 50 ejere som erfarne mekanikere kan få det fulde udbytte af denne håndbog.

FZ 50 er en ny type letvægtsmotorcykel, som bl.a. udmærker sig ved:

1. Let at betjene.
2. Let at køre på grund af lav vægt og størrelse.
3. Enkel i vedligeholdelse og service.
4. Teknisk avanceret med PEI-tænding, automatisk transmission og kobling.

FZ 50 udfylder kørselsbehovet for en stor del af det motorcykelkørende publikum. De der skal foretage service på denne model bør omhyggeligt gennemlæse denne håndbog, før de udfører nogen form for reparation eller service.

SUZUKI MOTOR CO., LTD.

*Service Department
Overseas Operations Division*

Alle specifikationer og konstruktionsdetaljer i denne håndbog var korrekte ved udgivelsen. Imidlertid forbeholder SUZUKI MOTOR Co. sig ret til at foretage ændringer uden varsel.

GENERAL INFORMATION

GENERAL INFORMATION

1

KONTROL OG JUSTERING

2

FREM GANGSMÅDE VED SERVICE

3

SERVICE OPLYSNINGER

4

GENERAL INFORMATION

INDHOLD

MODEL-IDENTIFIKATION	1 - 2
SPECIFIKATIONER	1 - 3
BRÆNDSTOF- & OLIEFORSKRIFTER	1 - 5
ALMINDELIGE OPLYSNINGER OG FORHOLDSREGLER	1 - 6
TEKNISK OVERSIGT	1 - 7

MODEL-IDENFIKATION

HØJRE SIDE



STELNUMMER

Stelnummeret er hugget ind i venstre side af kronrøret.



VENSTRE SIDE

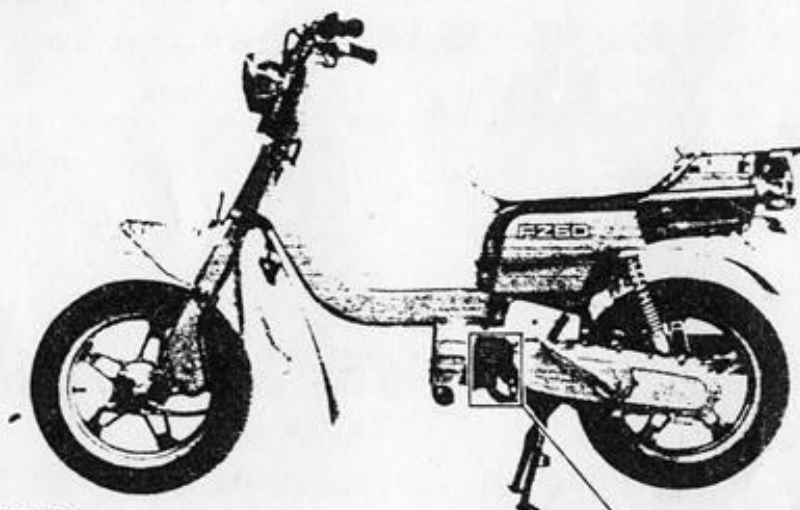

MOTORNUMMER

Motornummeret er placeret på krumtaphusets venstre side.



Disse numre bruges ved registrering og bestilling af reservedele.

SPECIFIKATIONER

MÅL OG VÆGT

Største længde	1 635 mm
Største bredde	670 mm
Største højde	980 mm
Akselafstand	1 125 mm
Frihøjde	120 mm
Vægt tør	58 kg

MOTOR

Type	To-takt luftkølet
Indsugningssystem	Reed-ventil
Antal cylindre	1
Boring	41.0 mm
Slaglængde	37.8 mm
Slagvolumen	49 cm ³
Kompressionsforhold	6.9 : 1
Karburator	MIKUNI VM12SH, single
Luftfilter	Polyurethan-skum
Startsystem	Kick - start
Smøresystem	"CCI"

TRANSMISSION

Kobling	Automatisk centrifugal kobling
Transmission	1-gear
Gearskifttype	Automatisk
Primær reduktion	1.000
Slut reduktion	5.909
(kæde)	2.384 (31/13)
(tandhjul)	2.478 (57/23)
Kæde	DAIDO D.I.D. 270H, 64 links.

STEL

Forhjulsfjedret	
Baghjulsfjedret	
Styreudslag	45° (højre & venstre) 63° 00"
	81 mm
Drejeradius	1.7 mm
Forbremse	
Bagbremse	
Forhjul	3.00-12 4PR
Baghjul	3.00-12 4PR
Forhjulstryk	125 kPa (1.25 kg/cm ²)
Baghjulstryk	150 kPa (1.50 kg/cm ²)

ELEKTRISK ANLÆG

Tændingstype	SUZUKI "PEI"
Tændingstidsp.	25° B.T.D.C. ved 4 000 r/min
Tændrør	NGK BPR4HS eller NIPPON DENSO W14FPR-U
Batteri	6V 14.4 kC (4 Ah)/10 HR
Generator	Svinghjulsmagnet
Sikring	10A
Forlygte	6V 15/15W
Blinklys	6V 10W
Bag/Stoplys	6V 5/21W
Oliestandskontrollampe	6V 3W

BENZIN- & OLIEKAPACITETER

Benzintank incl. reserve	4.5 L
Reserve	0.2 L
Motorolie	1.2 L
Gearolie	800 ml

* Ændringer i specifikationerne kan ske uden varsel.

BENZIN - & OLIEFORSKRIFTER

Brug kun den foreskrevne benzin og olie. Specifikationerne er følgende:

BENZIN

Benzinen skal være uden bly eller med så lidt bly som muligt.

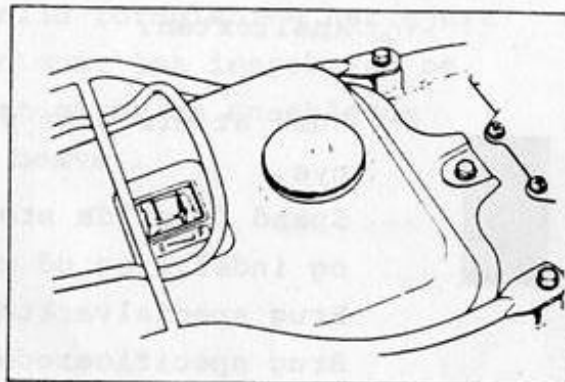
**MOTOROLIE**

I SUZUKI's CCI system anbefales det at bruge SUZUKI CCI Super Olie. Hvis disse ikke kan skaffes, skal der bruges en 1-klases to-taktolie (ikke selvblendende type).

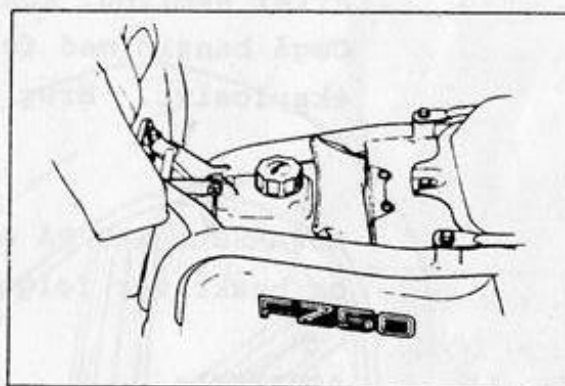
**GEAROLIE**

Brug en god SAE 20W/40 multi-grade motorolie.

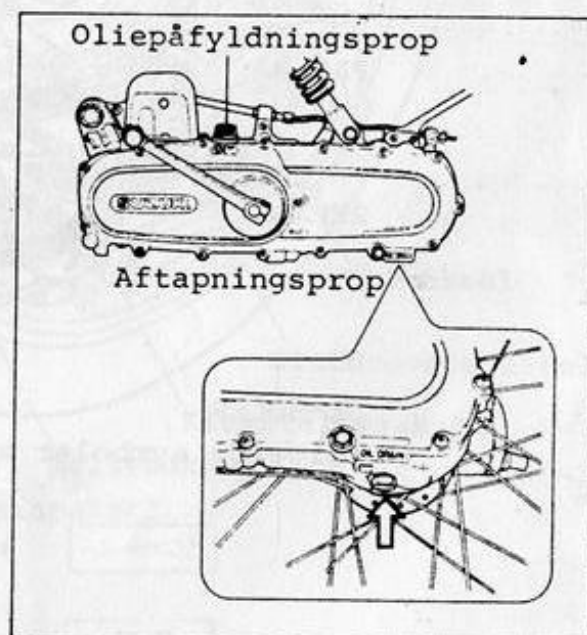

ALMINDELIGE OPLYSNINGER OG FORHOLDSREGLER

Læg mærke til følgende ved adskillelse og samling af knallerten.

Husk at erstatte pakninger-O-ringe-låseringe og splitter med nye.

Spænd først de store bolte og møtrikker. Derefter de mindre og indefra og ud med momentnøgle.

Brug specialværktøj hvor det er anført.

Brug specificerede originale reservedele og smøreolier.

Når to personer arbejder sammen, vær opmærksom på sikkerheden. Efter samling, kontroller ved at efterspænde.

Omgå benzin med forsigtighed da det er meget brandfarligt og eksplosivt. Brug aldrig benzin som rensesvæske.

ADVARSEL, PAS PÅ og BEMÆRK forekommer stedvis i denne håndbog og beskriver følgende:

ADVARSEL: Når ignorering af oplysningen kan være til fare for køreren.

PAS PÅ Instruksen eller forskriften skal efterkommes af hensyn til køreren.

BEMÆRK: Råd der er beregnet for at lette brugen af knallerten er anført under bemærk.

SYMBOLER

Følgende symboler anvendes i denne håndbog.



: Tilspændingsmoment



: Olie



: Smørefedt

TEKNISK OVERSIGT

BESKRIVELSE.

FZ50 er udstyret med en 49 cm³ to-takt motor med reed ventil. Den enkle konstruktion og den rationelle formgivning har gjort antallet af kontrolpunkter til et minimum, let inspektion og næsten vedligeholdelsesfri drift. Det giver en enestående knallert med et langt liv og fri for besvær.

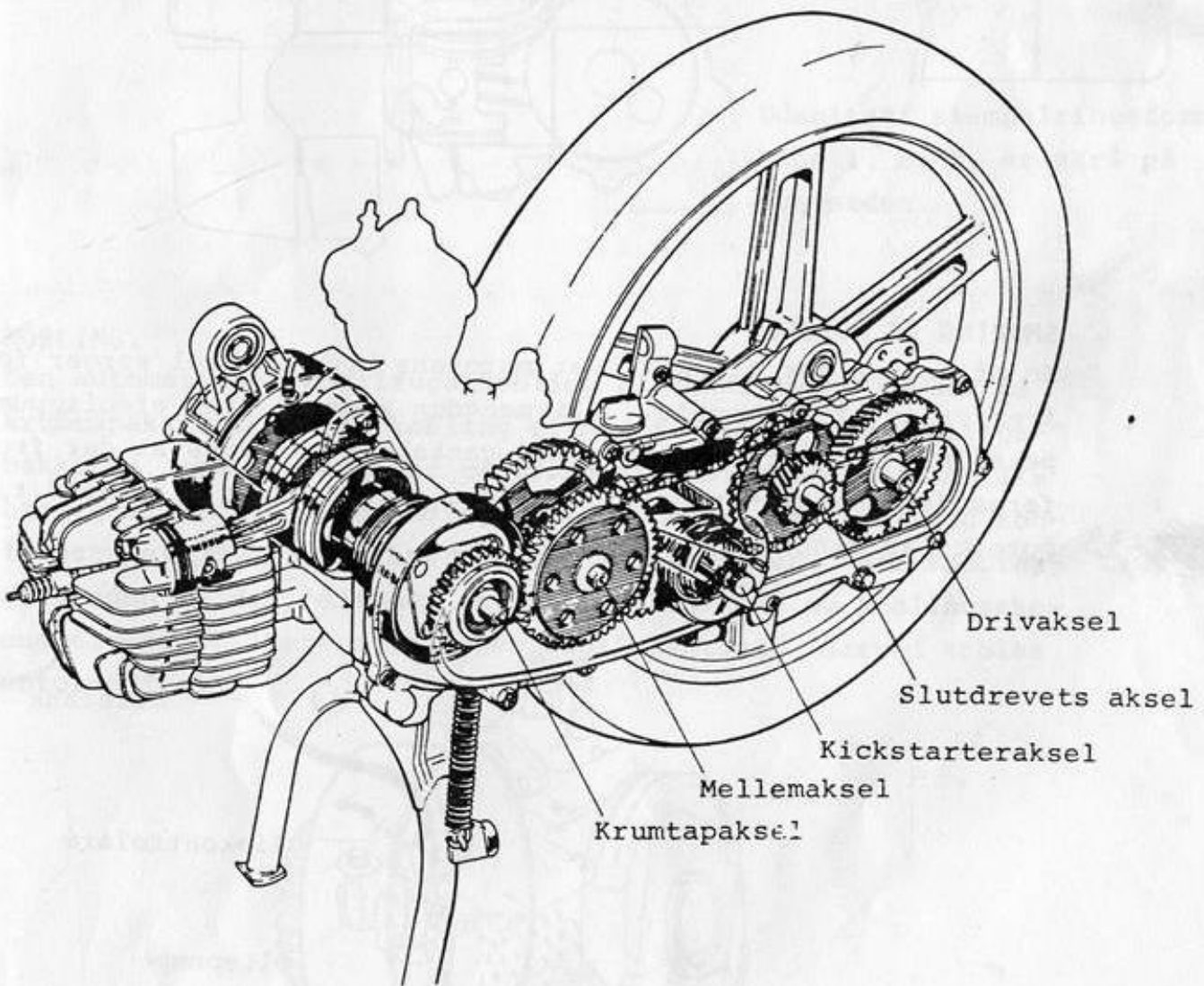

BLAD VENTIL

Der anvendes en blad-ventil i ind sugningssystemet. Blad-ventilen består af tynde bøjelige stål tunger og er anbragt foroven i kruntaphuset. Når stemplet bevæger sig op og ned opstår der henholdsvis undertryk og overtryk i kruntaphuset, og dette får blad-ventilen til at åbne og lukke. Blad-ventilens åbning og åbningstid varierer alt efter motorens hastighed og gasspjældets åbning. Med andre ord man kan sige, at ind sugningen er afpasset efter motorens øjeblikkelige køremåde.

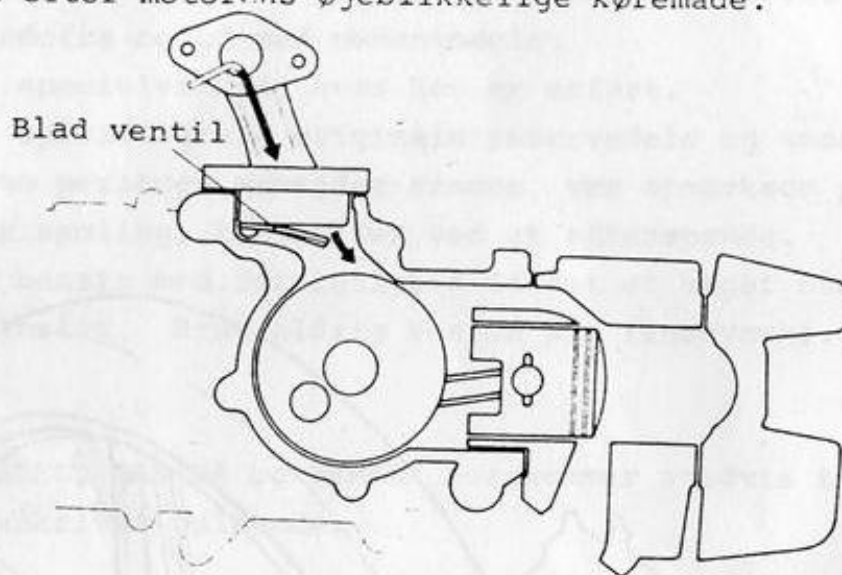

SMØRING AF MOTOREN

En oliepumpe der trækkes over motorens kruntapaksel sørger for fremføring af smørelolie. Oliemængden kontrolleres af oliepumpekablet (som virker sammen med gaskablet) således at der fremføres den korrekte mængde olie, der er nødvendig i forhold til motorbelastningen.

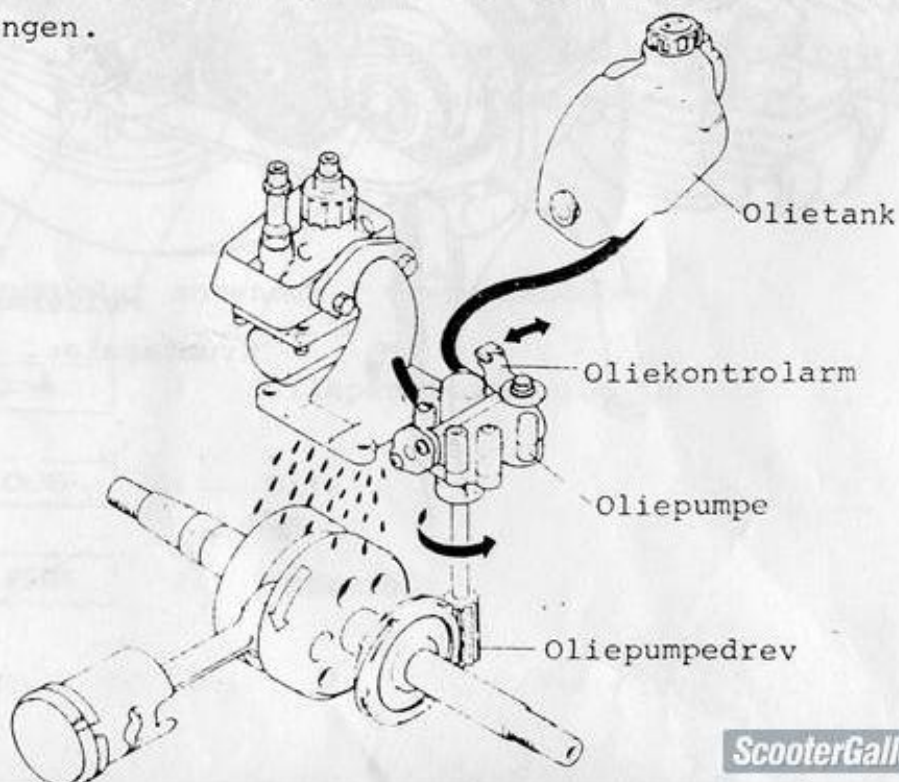

STEMPEL OG STEMPELRINGE.

Både første og anden stempelring er af keystone-type, og der er en expansionsring med anden stempelring. Keystone-stempelringene giver mindre friktion og har stor holdbarhed. Expansionsringen absorberer en stor del af stempelstøjen på grund af sin fjederspænding.

Anden ring

Parkeriseret for bedre indkøring

Første ring

Crombelagt for bedre holdbarhed

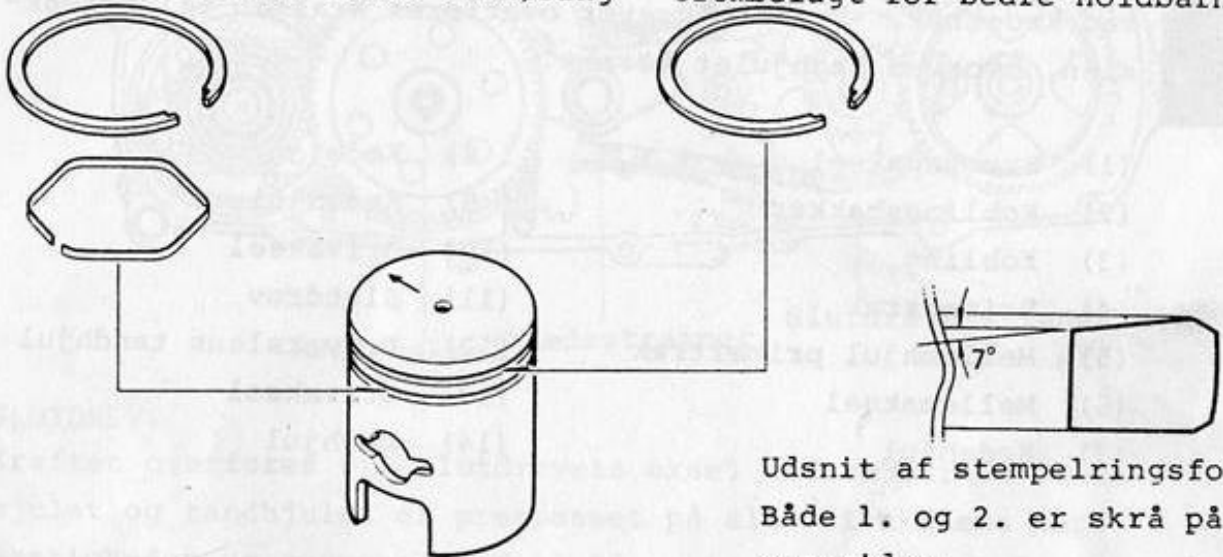

Udsnit af stempelringsform.
Både 1. og 2. er skrå på oversiden.

KOBLING.

Den automatiske centrifugalkobling af bakke-typen sidder på krumtapakslen. Denne kobling er meget enkel. Når koblingsbakkerne, som ekspanderer på grund af centrifugalkraften afhængig af krumtappens omdrejninger, kommer i kontakt med koblingshuset, overføres kraften til mellemakslen. Når motorhastigheden falder, aftager centrifugalkraften, og koblingsskoenes trækkes tilbage og slipper koblingshuset. Herved kobles motoren fra.

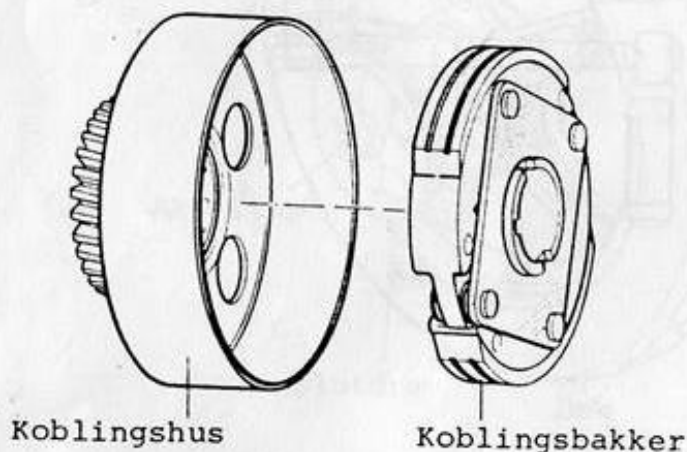

TRANSMISSION.

KRAFTOVERFØRING.

Denne knallert er udstyret med en automatisk et-gears kraftoverføring. Hvis motorens omdrejninger sættes i vejret vil koblingen kobles til og overføre krumbakslens kraft til mellemakslen. Kraften fra mellemakslen overføres til drivakslen ved kædetræk. Fra slutdrevet overføres kraften til drivakslen, hvorved baghjulet tørnes.

- | | |
|---------------------------|---------------------------|
| (1) Krumbaksel | (8) Kæde |
| (2) Koblingsbakker | (9) Kædehjul |
| (3) Kobling | (10) Drivaksel |
| (4) Primærtræk | (11) Slutdrev |
| (5) Mellemhjul primærtræk | (12) Drivakslens tandhjul |
| (6) Mellemaksel | (13) Drivaksel |
| (7) Kædehjul | (14) Baghjul |

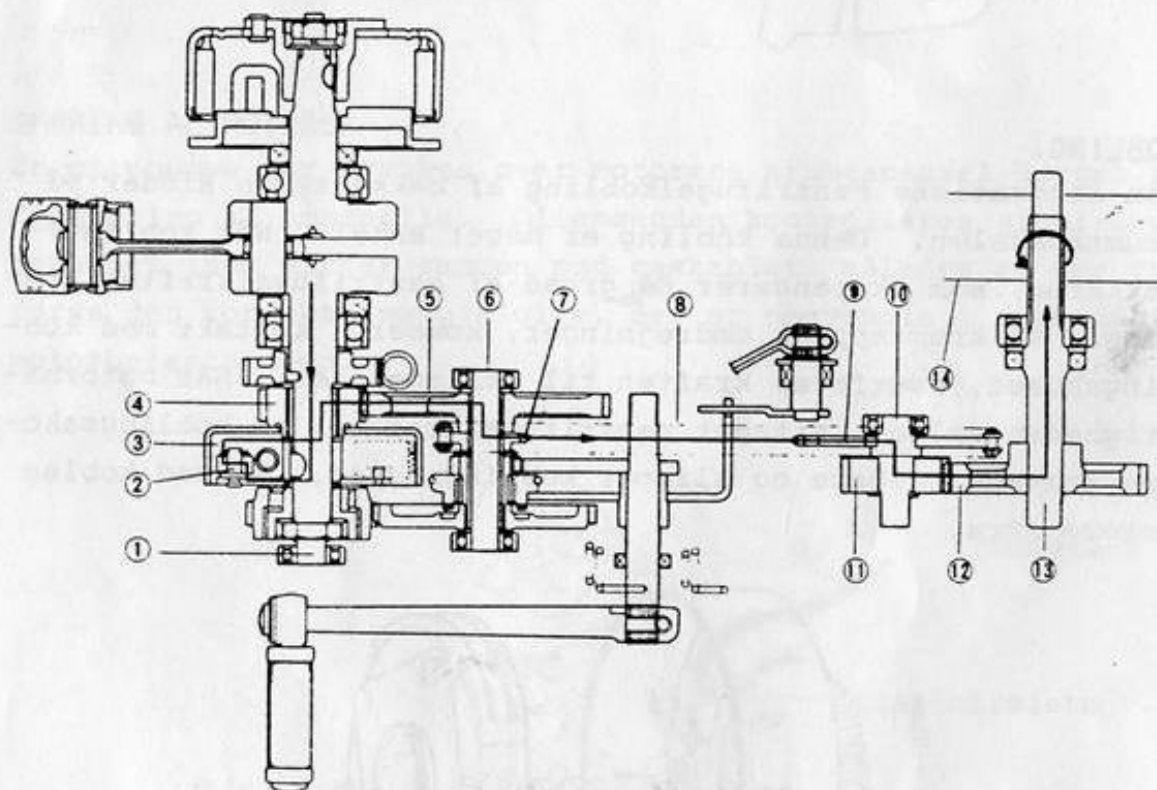

DRIVKÆDE

Kraften overføres fra mellemakslen til slutdrivakslen via drivkæde. Drivkæden holdes i korrektspænding ved hjælp af kædestrammere, som påvirker den øverste og den nederste del af kæden, som løber neddyppet i gearolie, hvilket sikrer en lang holdbarhed.

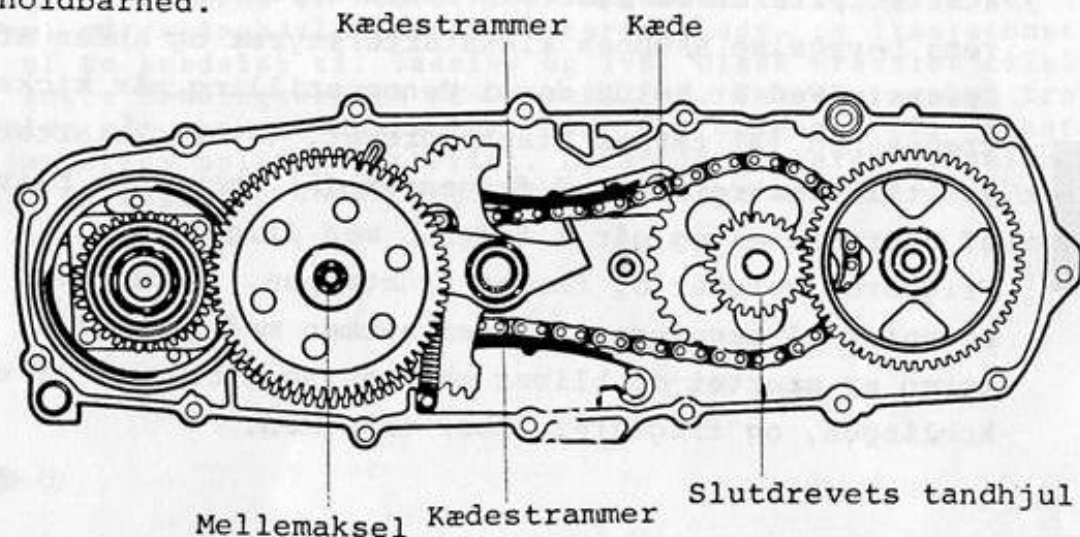

SLUTDREV.

Kraften overføres til slutdrevets aksel ved kæde-træk. Kæde-hjulet og tandhjulet er prespasset på slutdrivakslens tap. Hastigheden er reduceret af slutdrevets tandhjul og tandhjulet, som er monteret på drivakslen. Drivakslen sidder sammen med drivakslens tandhjul, som roterer med nedsat hastighed på grund af slutdrevets gearhjul. Akslen er monteret i den højre del af krumtaphuset. Næsten halvdelen af drivakslen stikker ud og er notfortandet til baghjulet. Denne fortanding får hjulet til at løbe rundt.

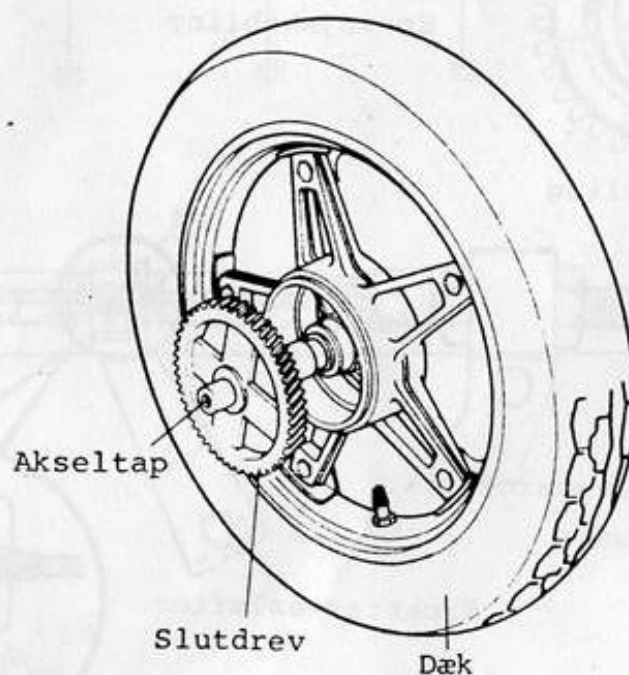

KICKSTARTER

Når bremsegrebet trækkes an bliver kickstarterløfteren aktiveret (1). Kickstarterløfterens aksel roterer (2) og kickstarterløfteren bevæger sig nedad (3). Ved kickstarterløfterens bevægelse skubbes kickstarterstyret og enden af dette løftes. Ved at holde den i denne stilling når kickstarteren trædes ned (3) tårnes starterdrevet. (4) Kickstarteren bevæges til venstre side af frigearet (5), mens den bliver tårnet af startdrevet og går i indgreb med frigearet.

Frigearet roterer og tårner kruntappen. Koblingen, som ses nedenfor på tegningen, sidder sammen med frigearet. Når motoren er startet op bliver omdrejningen bremsat af en-vejskoblingen, og frigearet løber ikke med.

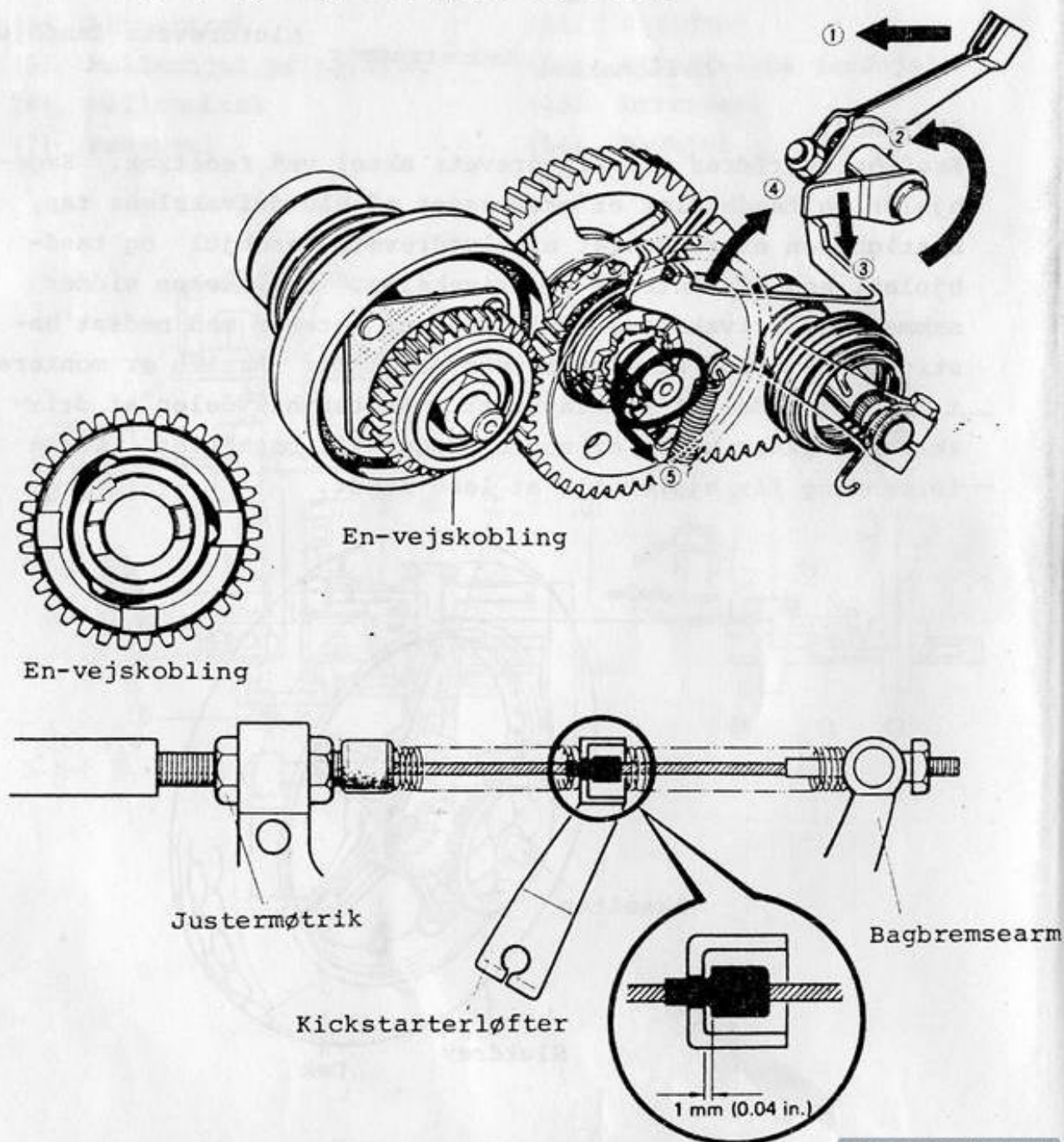

LADE- OG LYSSYSTEM

Ladesystemet består af svinghjulsmagneten som vist på tegningen. Lade- og lysspoleerne er monteret på magnetstatoren og danner vekselstrøm, når svinghjulets rotor roterer. Lade- og lyssystemet består af to kredsløb til ladning og lys. Disse kredsløb tilsluttes ved at sætte tændingsnøglen på ON stilling. Vekselstrømmen fra ladespolen går over en ensretter, hvor den omdannes til jævnstrøm. Denne jævnstrøm oplader batteriet. Lysspolen leverer vekselstrøm til for- og baglygte under regulerede betingelser.

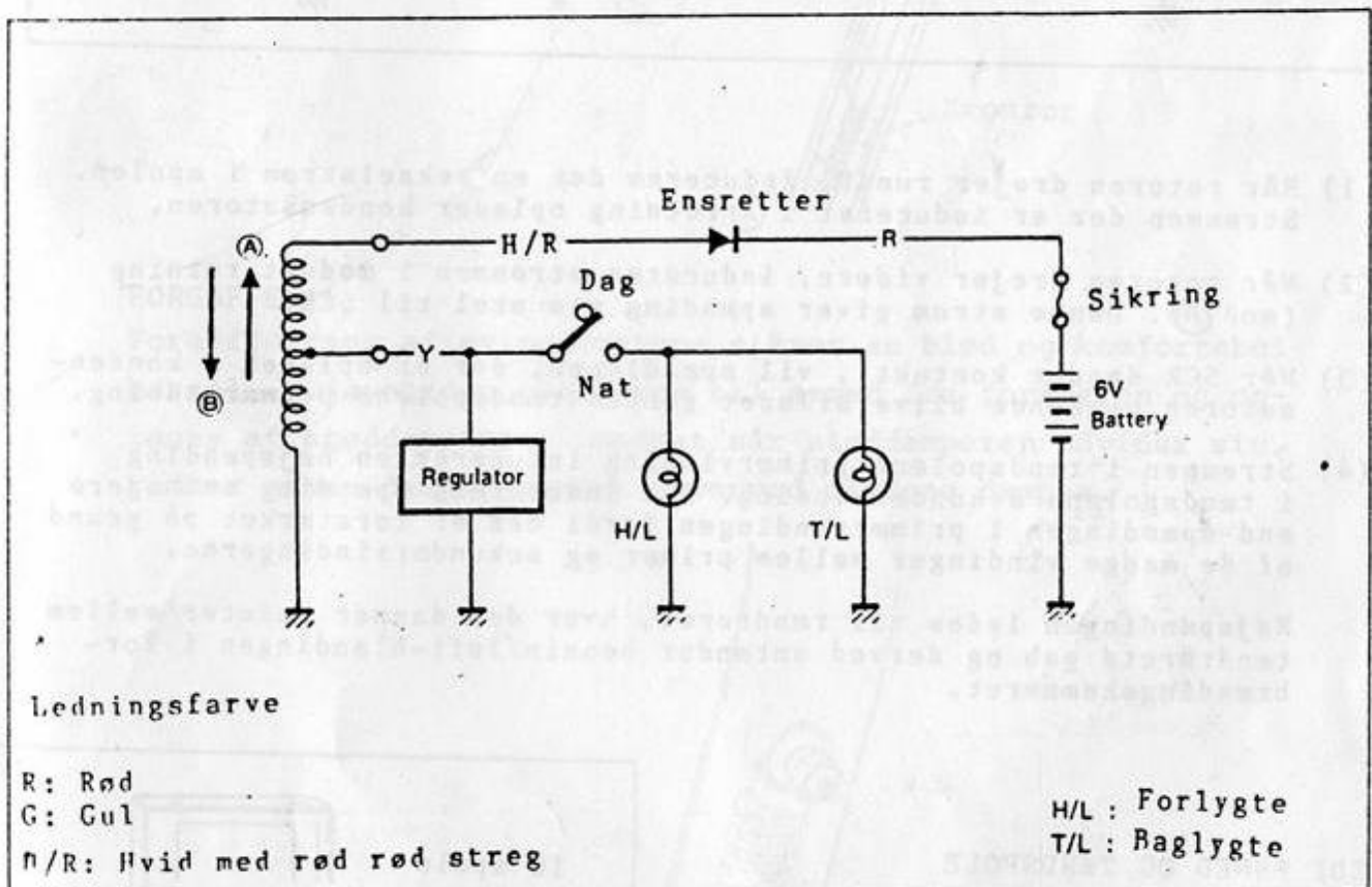

TÆNDINGSSYSTEMET

Tændingssystemet består af en svinghjulsmagnet, en CDI og tændspole og et tændrør.

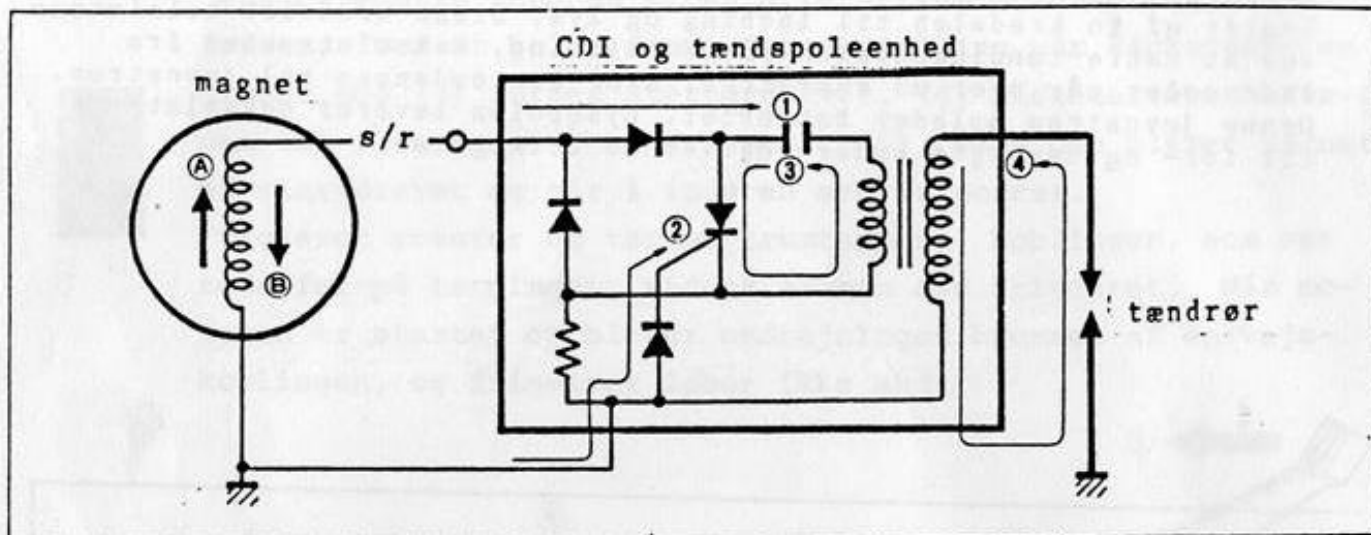

- (1) Når rotoren drejer rundt, induceres der en vekselstrøm i spolen. Strømmen der er induceret i (A) retning oplader kondensatoren.
- (2) Når rotoren drejer videre, induceres strømmen i modsat retning (mod (B)). Denne strøm giver spænding via stel til SCR.
- (3) Når SCR danner kontakt, vil spændingen, der er opladet i kondensatoren omgående blive afladet gennem tændspolens primærledning.
- (4) Strømmen i tændspolens primærvinding inducerer en højspænding i tændspolens sekundærvinding. Den inducerede spænding er højere end spændingen i primærvindingen fordi den er forstærket på grund af de mange vindinger mellem primær og sekundærvindingerne.

Højspændingen ledes til tændrøret, hvor den danner gnister mellem tændrørets gab og derved antænder benzin/luft-blandingen i forbrændingskammeret.

CDI ENHED OG TÆNDSPOLE KONTROL MED ELFKTROTESTER

Forbind CDI'ens sort/røde testledning til spolens primærforbindelse og den sort/hvide til spolens stelforbindelse. Forbind højspændingskablet med den røde (+) ledning og den sorte (-) til spolens stelforbindelse.

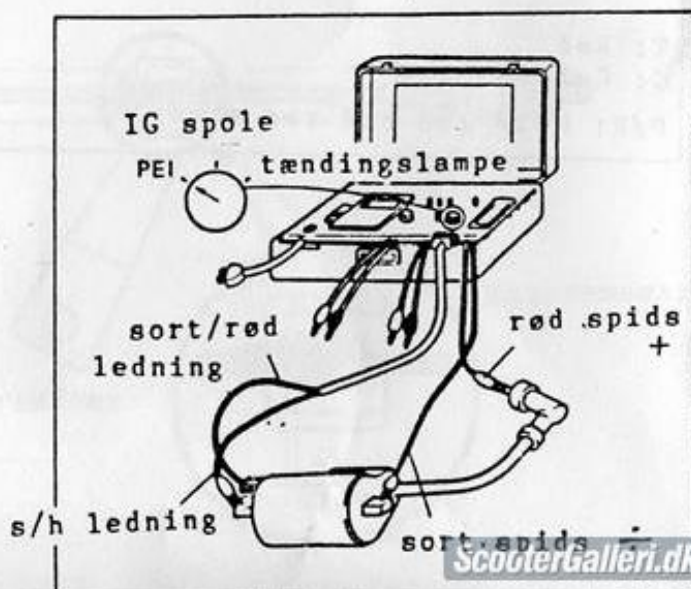

STYR.

For at gøre vedligeholdelsesarbejdet lettere er styret fastgjort med en enkelt bolt. Når bolten spændes til vil det V-formede endestykke ekspandere indtil det spænder mod indersiden af kronrøret og holder fast.

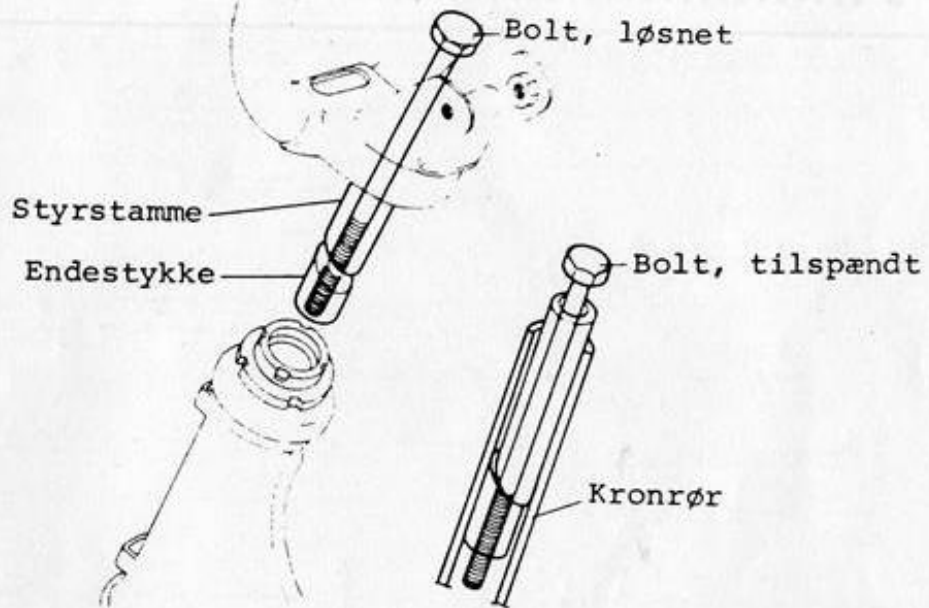
**FORGAFFEL.**

Foraffjedring af svingarmstype sikrer en blød og komfortabel kørsel. Ujævnheder overføres til armen fra forakslen og optages af støddæmperen. Modsat når støddæmperen udvider sig, rammer armen dæpergummi, hvorved stødene dæmpes.

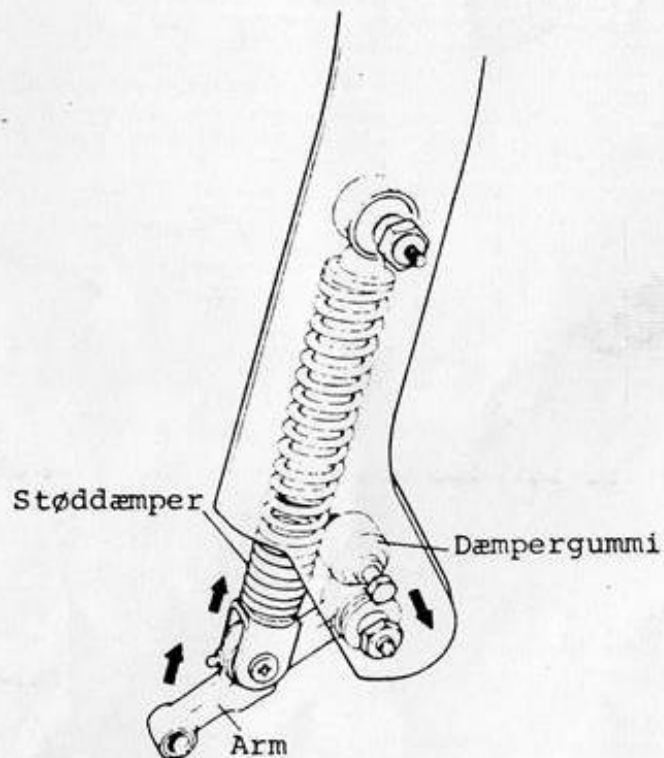

KONTROL OG JUSTERING

INDHOLD

PERIODISK VEDLIGEHOLDELSSESKEMA	2 - 2
VEDLIGEHOLDELSSEPROCEDURE	2 - 3

2

PERIODISK VEDLIGEHOLDELSSES-SKEMA.

Alle knallerter skal efterses periodisk for slid, koksaflej-
ringer, kabelforlængelser osv. Eftersyn skal gøres periodiske
og fejl reparerer eller justeres for at imødegå besvær, så
knallerten holder længere. Kontroller og juster som anført
nedenfor.

BEMÆRK:

Knallerter, som kører under ekstreme forhold, skal vedlige-
holdes oftere.

PERIODISK VEDLIGEHOLDELSSES-KORT.

MOTOR

Interval Del	Hver 1000 km el. hver 3. md.	Hver 3000 km el. hver 3. md.	Hver 6000 km el. hver 6. md.	Hver 12000 km el hver 12. md
Batteri	Kontroller	Kontroller	-	-
Motorbolte & møtrikker	Kontroller	Kontroller	-	-
Topstykke & udstødning	-	-	Afkoks	-
Luftfilter	-	Rens	-	-
Tændrør	Kontroller	Kontroller	Skift	-
Tændrørsind- stilling	Kontroller	Kontroller	-	-
Kaburator	Kontroller	Kontroller	-	Rens & just
Oliepumpe	Kontroller	Kontroller	-	-
Benzinslange		Skift hvert	andet år	
Benzin filter	Rens	-	Rens	-
Gearolie	Skift	-	Skift	-

STEL.

Interval Del	Hver 1000 km eller hver måned	Hver 3000 km eller hver 3. måned
Bremser	Kontroller	Kontroller
Dæk	Kontroller	Kontroller
Styretøj	Kontroller	Kontroller
Stelbolte/ -møtrikker	Kontroller	Kontroller

SMØRESKEMA.

Roterende og glidende dele skal smøres. Utilstrækkelig smøring vil forårsage hurtig nedslidning og resultere i omfattende skader. Smør nedennævnte dele periodisk.

Interval / Område	hver 6000 km eller hver 6. måned	Hver 12000 km eller hver 12. måned
Gaskabel	Motorolie	-
Gashåndtag	-	Fedt
Chokerkabel	Motorolie	-
Bremsekabel	Motorolie	-
Speedometerkabel	-	Fedt
Speedometerdrev	-	Fedt
Bremsearm	-	Fedt
Styrekugler	Fedt hver andet år eller 20000 km	

ADVARSEL:

Pas på ikke at "oversmøre" bremsearmene. Hvis der kommer fedt på bremsebelægningerne kan det medføre nedsat bremsevne eller totalt bremsesvigt.

Smør udsatte dele som let vil blive angrebet af rust med motorolie eller SUZUKI Superfedt A hvergang (99000 - 25010) knallerten har været våd.

Før smøring skal al snavs, fedt og rustpletter fjernes.

VEDLIGEHOLDELSESPROCEDURE

LUFTFILTER

Rens for hver 3000 km.

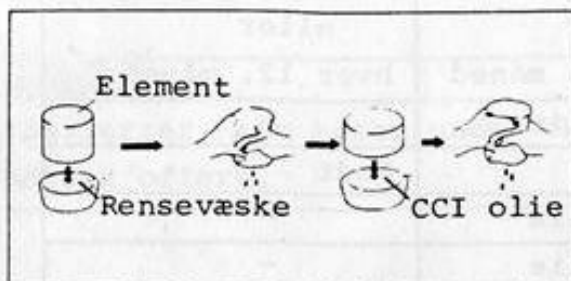

ADVARSEL

Se efter om filterelementet er helt. Hvis det er revnet eller itu skal det udskiftes.

Vær sikker på at filterelementet sidder korrekt, så ingen luft kan passere udenom. Husk at hurtig slid på stempelringe og cylindervæg ofte skyldes defekt eller forkert monteret filterelement.

BATTERI

Kontroller første gang ved 1000 km og derefter ved hver 3000 km.

Vægtfylde for elektrolyten 1,26 ved 20°C

- Kontroller at overløbsslangen vender rigtigt.
- Hvis nødvendigt tilsæt destilleret vand hvis elektrolythøjden er for lav. Aldrig over øverste mærke.
- Hvis væskestanden falder hurtigt og der må efter fyldes ofte med destilleret vand bør ladesystemet kontrolleres.

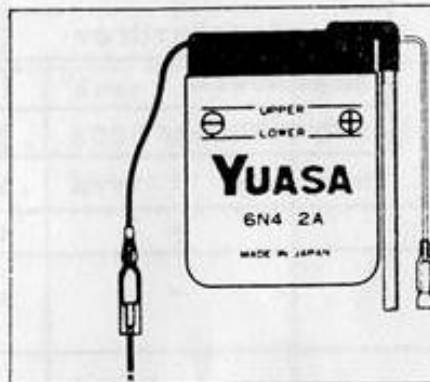
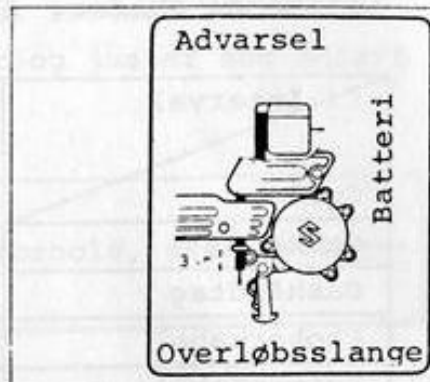

• En vægtfylde på 1,22 (ved 20°C eller derunder betyder, at batteriet skal oplades. Afmonter og oplad. Opladning af batteriet siddende forbundet på knallerten kan medføre beskadigelse af ensretteren og ledningsnet.

Ladestrøm 0,4 A / 10 timer

Vægtfylde	Tilstand	Forh. re
over 1,25	normal	-
1,22-1,25	for lav	oplad
under 1,22	afladet	oplad el. udskift.

ADVARSEL:

Husk at skrue de tre påfyldningspropper af mens batteriet oplades.

BREMSE

Juster efter de første 1000 km og derefter for hver 3000 km.

- Juster ved at dreje justermøtrikken så frigangen mellem håndtag og bremsegreb er 20 - 30 mm når forbremsen aktiveres.

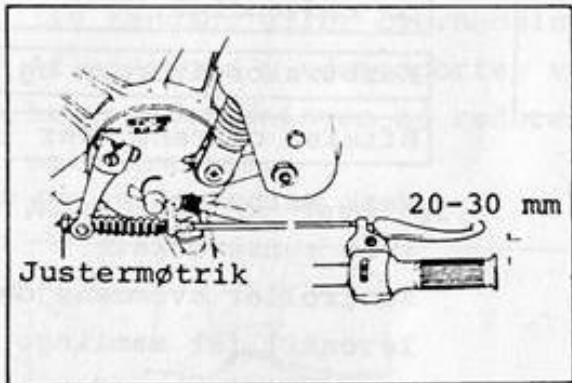

- Da bagbremsekablet er i forbindelse med kickstarterløftearmen skal der først justeres ved justermøtrikken, så løftearmsspillerummet er 1 mm.

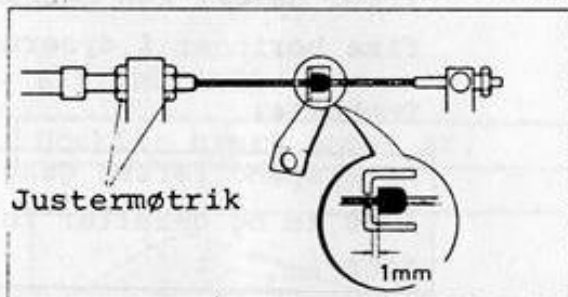

- Juster ved at dreje bremsekabeljustermøtrikken så spillerummet mellem håndtag og bremsegreb er 20 - 30 mm når bagbremsen aktiveres.

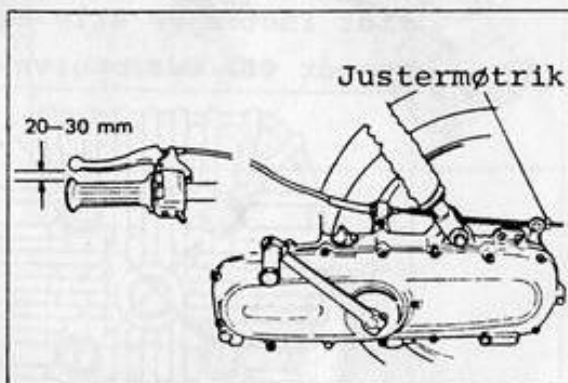

SLIDMÅLING

Kontroller hver 3000 km.

- Hvis den forlængede linie af kontrolmærket på bremsearmen går ud over kontrolbuen på ankerpladen skal bremsebelægningerne fornys.

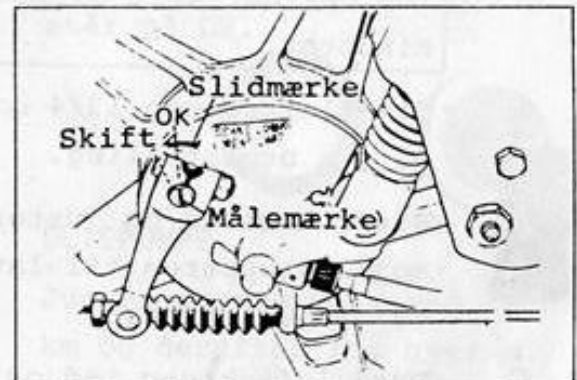

MOTOROMDREJNINGER/MIN.

Juster første gang ved 1000 km og derefter for hver 3000 km.

- Juster gaskablets spillerum.
- Kør motoren varm

BEMÆRK:

Ved varm motor forstås en motor der har kørt mindst 10 minutter.

- Drej luftskruen 13/4 omgang ud fra bundstilling.
- Start motoren og juster spjældstopperen til laveste tomgangshastighed.
- Drej luftskruen ind og ud indenfor 1/4 omdrejning fra den oprindelige stilling (13/4 omdr.) Find den stilling hvor motoren løber hurtigst. Drej luftskruen 1/8 omdrejning ind.
- Juster Spjældstopperen så du får følgende omdrejninger:
Tomgang omdr./min. 1500 ± 150
omdr./min.

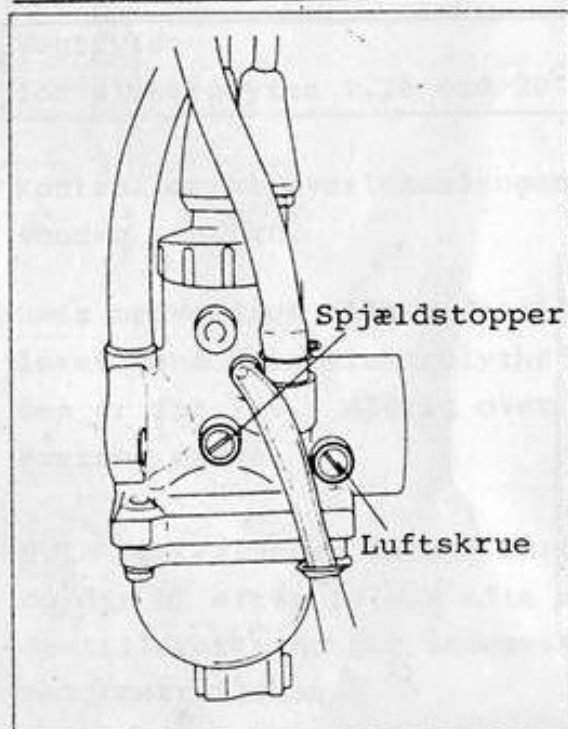

- Juster til slut kabelspillerummet (se side 2 - 10).

Gaskabelspillerum 0,5 - 1,0

ADVARSEL:

Denne justering vil indvirke på oliepumpejusteringen. Juster derfor oliepumpekablet om nødvendigt.

Karburatoreftersyn og rensning

Efterse og rens hver 12000 km

Vask karburatoren og den del i en rensesvæske.

Kontroller svømmehøjde og nåleventil før samling. Juster og udskift hvor det er nødvendigt. (side 3 - 13)

Blæs alle dyser og åbninger igennem med trykluft.

Lad være med at bruge tråd eller lign. da det kan beskadige de fine borer i dyserne.

Topbolte:

Efterspænd første gang ved 1000 km og derefter for hver 3000 km.

- Topbolte der ikke er efterspændte til det opgivne moment kan forårsage utætheder og dermed formindsket effekt. Spænd de 4 bolte lidt efter lidt indtil de alle er tilspændt til det opgivne moment

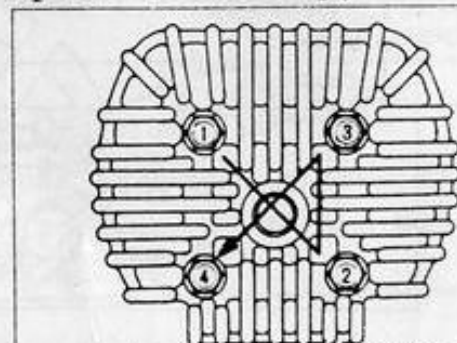

Spænd topboltene i den anviste rækkefølge.

Tilspændingsmoment

for topbolte. 0,8 - 1,2 kg.m

TOPSTYKKE OG CYLINDER.

Afkoks for hver 6000 km

Koksaflejringer i forbrændingsrummet vil forhøje kompressionsforholdet og forårsage for tidlig tænding eller overhedning. Aflejringer i udstødporten vil hæmme udstødningen og reducere motorkraften.

Afkoks derfor jævnligt.

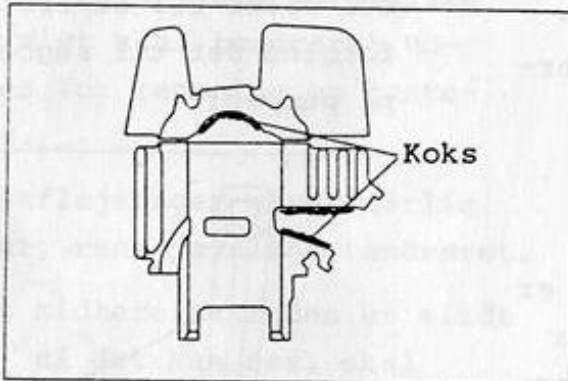

BENZINSLANGE.

Udskift hvert andet år.

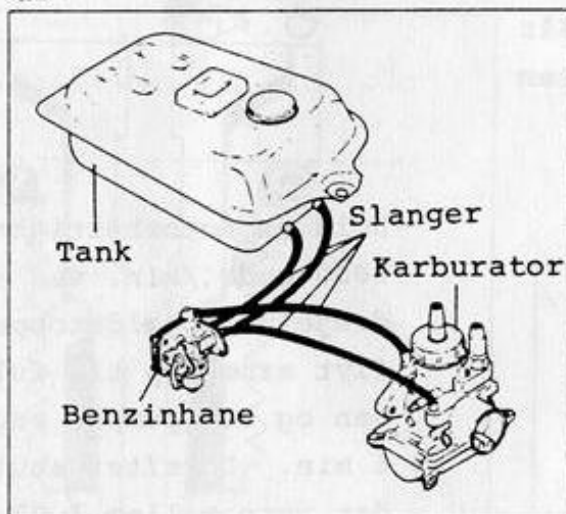

BENZINFILTER.

Rens første gang ved 1000 km og derefter for hver 6000 km.

Hvis benzinfiltret er forurenet af aflejringer eller vand vil benzinen ikke løbe jævnt og tab af kraft bliver resultatet. Rens benzinfiltret mens benzinhanen står på ON.



OLIEPUMPE.

Juster første gang ved 1000 km og derefter for hver 3000 km.

Kabeljustering:

Motorolien ledes af olie-pumpen frem til motoren. Oliemængden er afhængig af motorens omdrejninger og olie-pumpens kontrolarm som kontrolleres via spjældåbningen.

Kontroller olie-pumpen på følgende måde for korrekt virkemåde for alle spjældets stillinger.

Drej gashåndtaget indtil det hule mærke på gasspjældet ses ved overkanten af indsugningen.

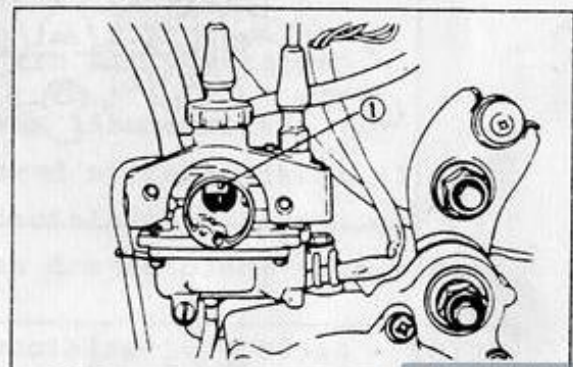

- Kontroller at mærket på olie-pumpekontrolarmen flugter med indexmærket, når gasspjældet er i stilling som vist foran.

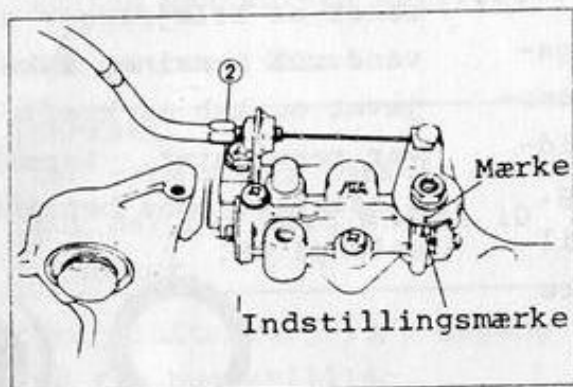

- Hvis mærket ikke flugter juster ved hjælp af kabeljusterskruen (2)

Udluftning:

Hvis der er mistanke om at der af en eller anden grund er kommet luft i systemet på en knallert, der er inde til service, skal systemet udluftes før knallerten afleveres.

Udluftningen foregår således: Med stoppet motor løsnes skruen (1) så luften siver ud. Når der sikkerhed for at al luften er kommet ud spændes skruen hårdt til.

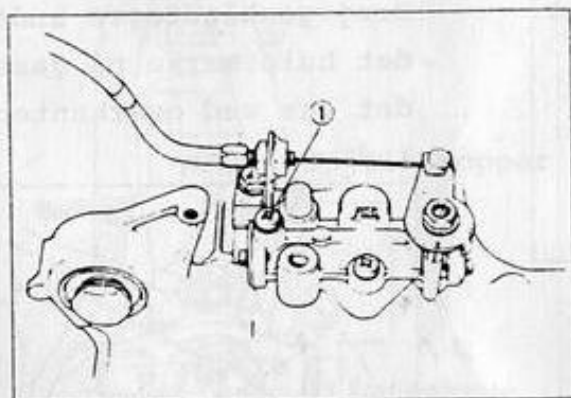

Kontrol af oliepumpekapacitet:

Brug specialværktøjet og kontroller ved at måle oliemængden der pumper i løbet af det opgivne interval.

Oliepumpe - måle - værktøj	09900 - 21602
-------------------------------	---------------

- Fyld værktøjet med SUZUKI CCI eller CCI Superolie og forbind det til sugesiden på pumpen.

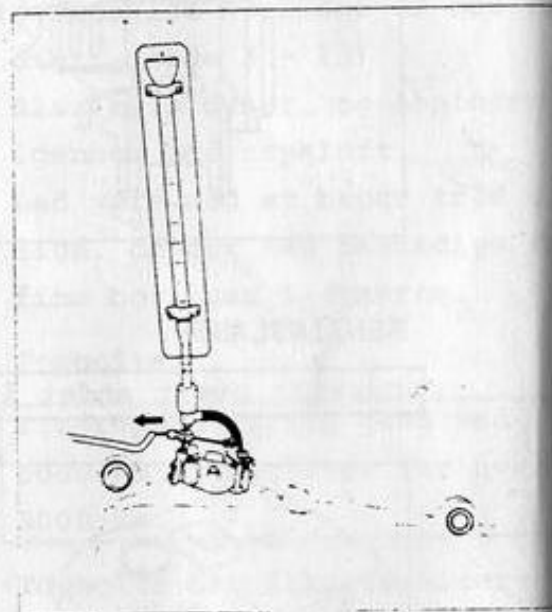

- Hold en motorhastighed på 2000 omdr./min. ved at dreje på spjældstopperen, flyt armen op til fuld åben og lad pumpen suge i 6 min. Derefter skulle der være mellem 1,02 - 1,26 ml i målecylinderen.

Suget olie- mængde (helt åben)	1,02-1,26 ml. ved 2000 r/min. i 6 min.
--------------------------------------	--

TÆNDRØR.

Kontroller første gang ved 1000 km og derefter for hver 3000 km.

Skift for hver 6000 km.

Negligering af tændrøret kan føre til startbesvær og forringet ydeevne.

Hvis tændrøret bruges over en længere periode, sker der tæring på elektroderne og opbygning af kulaflejringer. Som angivet i den periodiske oversigt skal tændrøret udtages for rensning og justering.

- Koksaflejringer giver dårlig gnist, rens jævnligt tændrøret.
- Hvis midterelektroden er slidt ned, så det kan ses, skal tændrøret udskiftes og elektrodeafstanden være i overensstemmelse med det opgivne. Brug en tændrørssøger.

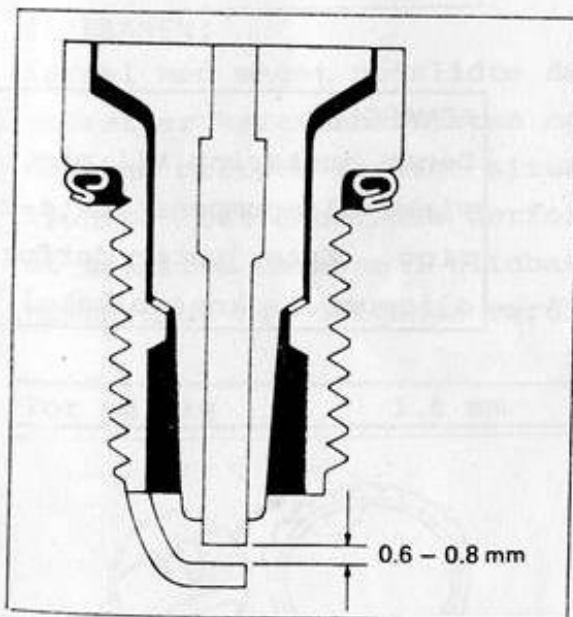

Tændrørsgab. 0,6 - 0,8 mm

- Kontroller om tændrøret er "brændt". Hvis, skift som anført nedenfor.

NGK	Nipp.D	Bemærkninger
BPR4HS	W14FPR-U	Standard
BPR5HS	-	Hvis Standardtændrøret er tilbøjelig til at overhede skift til dette rør.

- Tilspænd tændrøret med følgende moment.

Tændrør	25 - 30 N.m
Tilspæn.mom.	(2,5-3,5 kg.m)

STYRSTAMME.

Kontroller første gang ved 1000 km og derefter ved hver 3000 km.

Styrstammen skal tilspændes korrekt for let bevægelse af styret og sikker kørsel. Kontroller at der ikke er noget slør i forgaffel monteringen.

Hvis der er slør juster sådan:

- Klods knallerten op så forhjulet er frit.
- Fjern forlygtekappen.
- Løsn låsemøtrikken (1) spænd styremøtrikken (2) med specialnøglen indtil der kan drejes blødt uden slør.

Specialnøgle 09940 - 10122



Hvis der stadig forekommer slør, kontroller følgende og udskift om nødvendigt beskadigede dele.

- Slid på lejebanerne.
- Slid eller skade på kuglerne.
- Antallet af kugler (øverst 22 stk. nederst 25 stk.)
- Vridning af styrstamme.

GASKABEL.

Juster første gang ved 1000 km og ved hver 3000 km.

- Løsn kontramøtrikken og juster kablet ud eller ind på justermøtrikken indtil der er følgende slæk.

Efter justering spænd kontramøtrikken.

Kabelslæk 0,5 - 1,0 mm

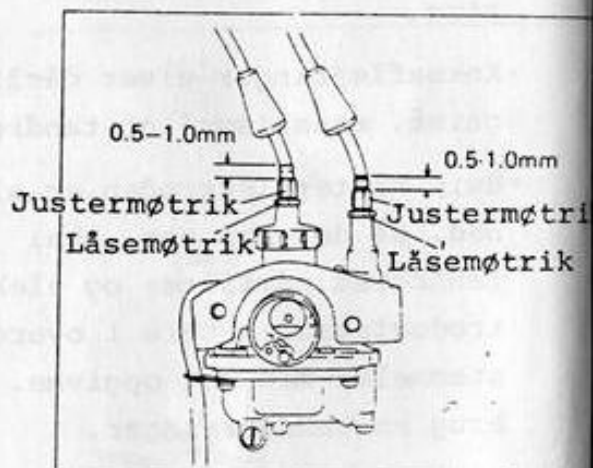

ADVARSEL:

Denne justering vil påvirke oliepumpens justering. Efterjuster derfor oliepumpens kontrolkabel.

DÆK.

Kontroller dæktryk og slid hver dag.

DÆKTRYK.

Hvis dæktrykket er for højt vil knallerten virke for stiv. Hvis trykket er for lavt vil stabiliteten blive påvirket i negativ retning. Hav derfor det korrekte tryk i dækkene, det giver god vejbeliggenhed og forlænger dækkenes levetid.

Dæktryk (kold)	
For	Bag
125 kpa (1.25 kg/cm ²)	150 kpa (1.50 kg/cm ²)

ADVARSEL:

Standardmonteringen på denne knallert er 3.00 - 12 - 4PR for og bag. Montering af andre slags dæk en standard kan medføre ustabilitet. Det anbefales derfor kraftigt at kun montere SUZUKI dæk.

SLIDBANEN:

Kørsel med meget nedslidte dæk nedsætter kørestabiliteten og det kan medføre farlige situationer. Det anbefales derfor at udskifte dækkene i slidbanemønstret når følgende værdi.

For og bag 1.6 mm

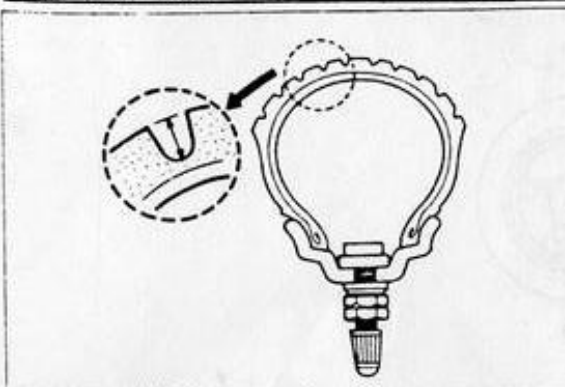
**TRANSMISSIONOLIE.**

Skift første gang ved 1000 km og derefter hver 6000 km.

Efter lang tids kørsel vil gearolien være så forringet, at smøreevnen er væk og slid på glide- og trykflader vil ske hurtigt.

Skift regelmæssigt olie på transmissionen efter nedenstående fremgangsmåde.

- Start motoren og varm olien op. Det gør det lettere at skifte olien.
- Skru påfyldnings- og aftapningspropperne af og lad al olien løbe ud.
- Sæt aftapningsproppen i og spænd.
- Påfyld en god SAE 20W/40 multigrade olie.

Mængde	500 ml
--------	--------

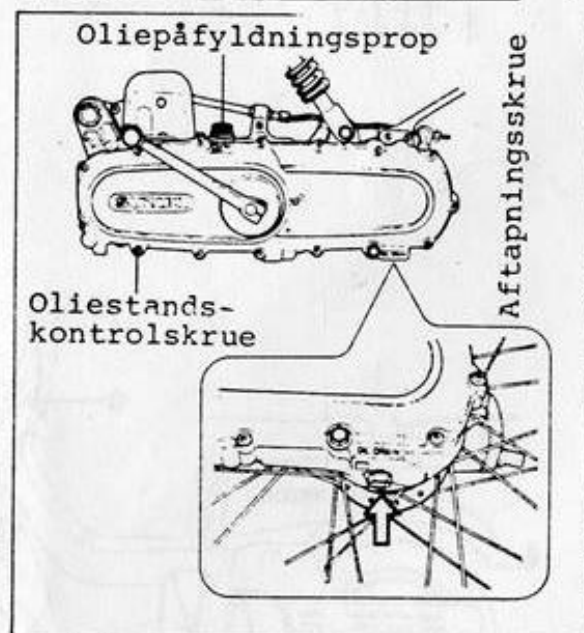

- Kontroller oliestanden ved oliestandskontrolskruen.

STEL - BOLTE OG MØTRIKKER.

Efterspænd første gang ved 1000 km og derefter ved hver 3000 km.

De bolte og møtrikker som er anført nedenfor er meget vigtige sikkerhedsdele. De skal efterspændes til de opgivne tilspændingsmomenter med en momentnøgle.

1. Forhjulets bremsearmbolt.
2. Nederste støddæpermøtrik.
3. Bageste møtrik på aff.armen.
4. Møtrik på forhjulsaaffj. dæmper.
5. Øverste støddæmperbolt.
6. Bageste støddæmper øverste møtrik.
7. Bageste støddæmper nederste møtrik.
8. Baghjulets bremsearmbolt.

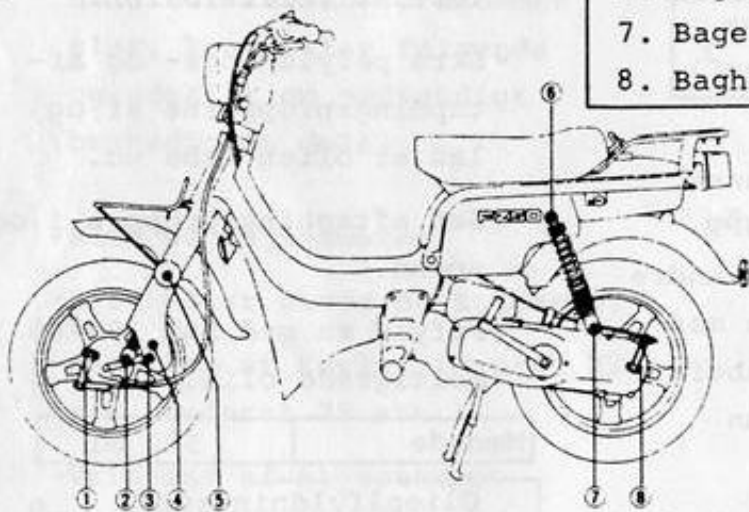

9. Baghjulsmøtrik.
10. Motormonteringsmøtrik.
11. Forreste fodhviler møtrik.
12. Styrbolt,
13. Forakselmøtrik.

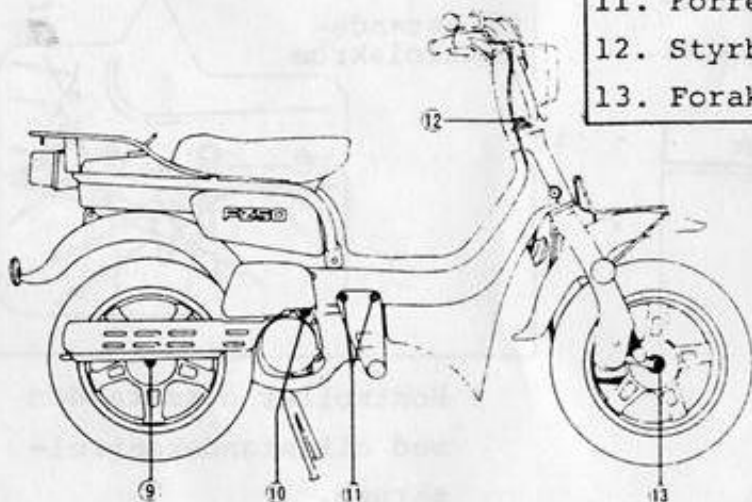

S E R V I C E - P R O C E D U R E .

INDHOLD

MOTORUDTAGNING OG MONTERING	3 - 2
TOPSTYKKE, CYLINDER OG STEMPEL	3 - 3
KICKSTARTER, VENSTRE SIDE	3 - 5
KRAFTOVERFØRING	3 - 6
KRUMTAP	3 - 9
KARBURATOR	3 - 12
SVINGHJULSMAGNET	3 - 13
STELLEDNINGER	3 - 15
OMSKIFTERE	3 - 19
STYRING	3 - 21
FORHJULSAFFJEDRING	3 - 23

UDTAGNING OG ISÆTNING AF MOTOR.

HØJRE SIDE.

1. Fjern højspændingskablet fra magneten. .
2. Fjern benzin og vacuum-slangen mens benzinhanen står på ON.
3. Fjern chockerkablet på karburatoren.
4. Tag topdækslet af karburatoren.
5. Løsn møtrikken på monteringsbeslaget.

VENSTRE SIDE.

1. Tag tændrørshatte af.
2. Fjern oliepumpekontrolkablet.
3. Tag olieslangen af.
4. Tag bagbremskablet af.
5. Løsn og fjern den nederste møtrik på bageste støddæmper.
6. Tag stelforbindelse af ved tændspolen.
7. Træk motormonteringsbolten ud.
8. Løft knallerten.

Højre.

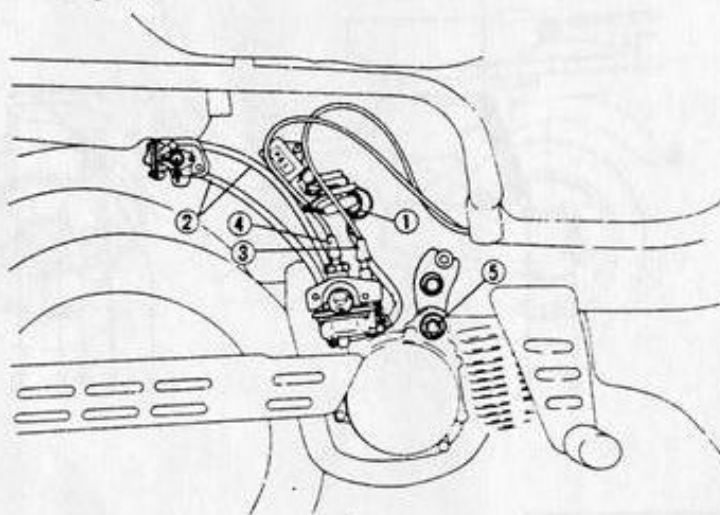

5



25 – 40 N·m
(2.5 – 4.0 kg·m)

Venstre.

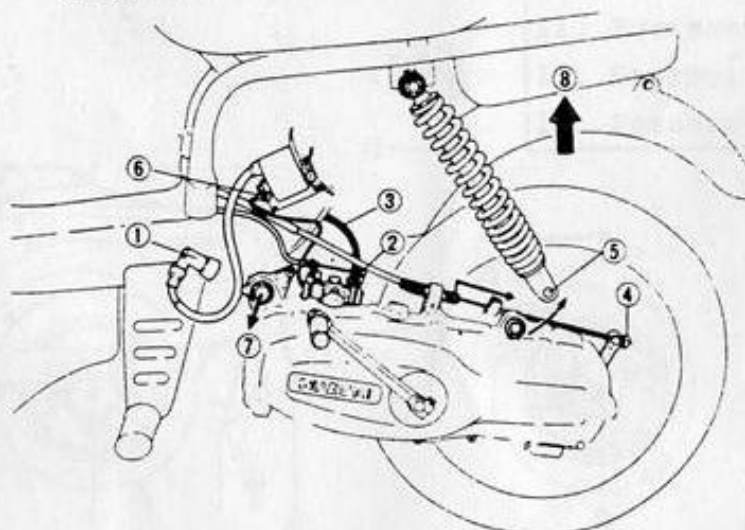

5

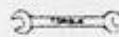

20 – 30 N·m
(2.0 – 3.0 kg·m)

TOPSTYKKE, CYLINDER, STEMPEL, -RINGE.

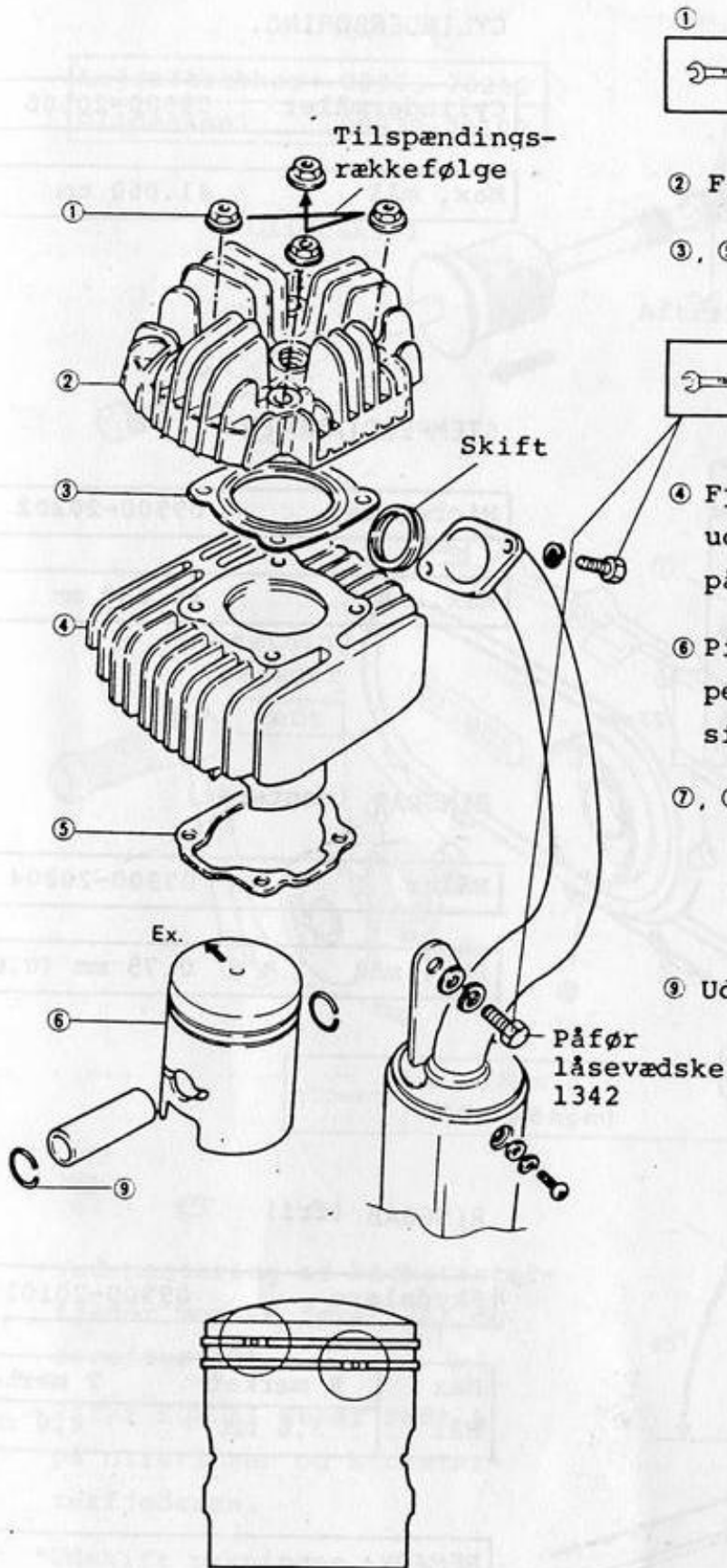

①



8 – 12 N·m (0.8 – 1.2 kg·m)

② Fjern koksafsætninger.

③, ⑤ Forny pakning.



15 – 20 N·m (1.5 – 2.0 kg·m)

④ Fjern koksafsætninger i ind- og udstødningen og kom olie på cylindervæggen.

⑥ Pilmærket på stempeltoppen skal pege mod udstøds-siden.

⑦, ⑧ Fjern koksafsætninger og påfør olie. Mærkerne "R" eller "T" viser opad på stempelringene.

⑨ Udskift låseringe.

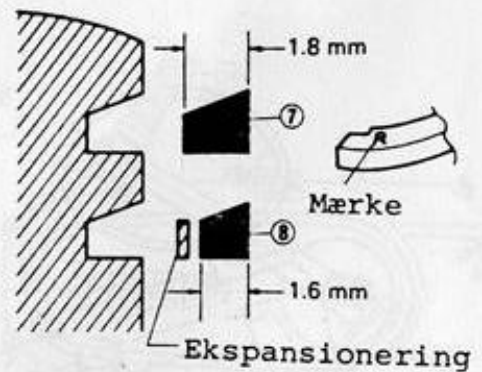

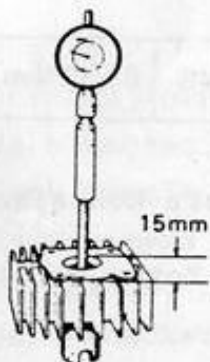

CYLINDERBORING.

Cylindermåler	09900-20508
---------------	-------------

Max. mål	41.060 mm
----------	-----------

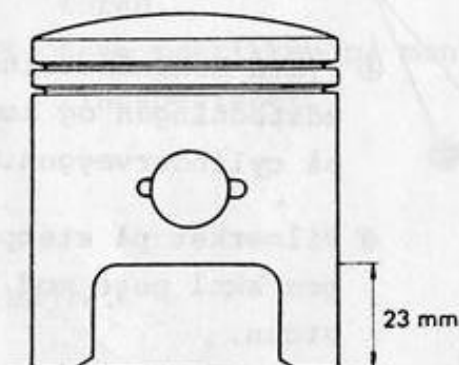

STEMPELDIAMETER.

Micrometer	09900-20202
------------	-------------

Max. mål	40.880 mm
----------	-----------



RINGGAP (monteret)

Måler	09900-20804
-------	-------------

Max. mål	0.75 mm (0.030)
----------	-----------------

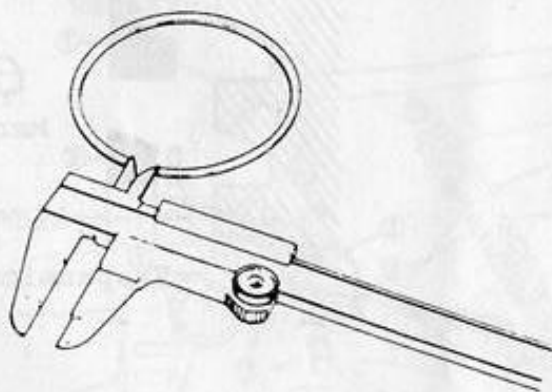

RINGGAB (fri)

Skydelære	09900-20101
-----------	-------------

Max	R mærket	T mærket
Mål	3,6 mm	4,0 mm

BEMÆRK:

Skift stempelringene sætvis.

KICKSTARTER, VENSTRE DÆKSEL.

Lejeaftrækker	09921-20210
Glideaksel	09930-30102

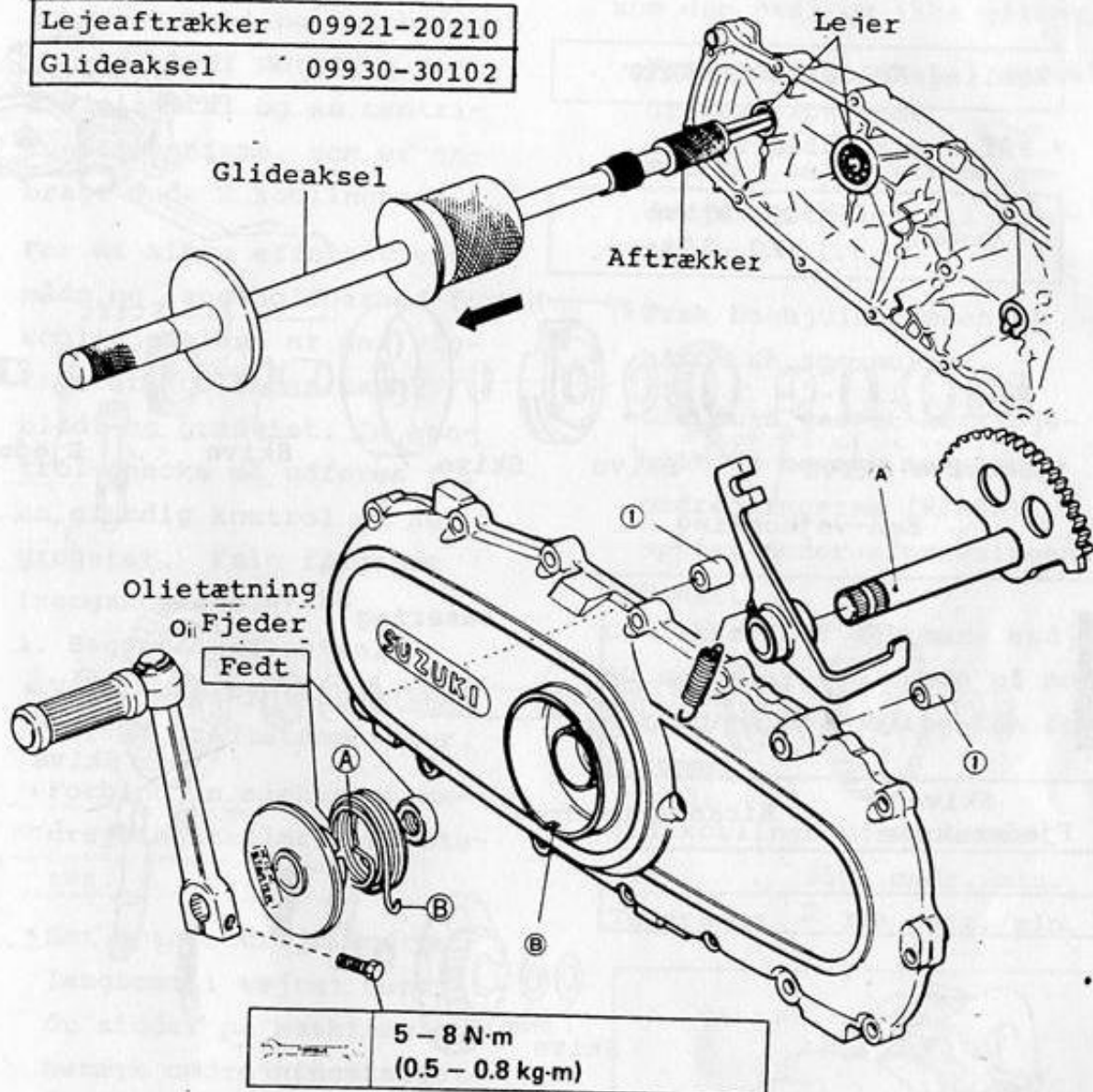

- Ved montering af kickstarterfjeder monter først (A) og derefter (B).
- Påfør SUZUKI Super Fedt A på olieringen og kickstarterfjederen.
- Udskift pakningen.
- Monter to bøsninger (1).

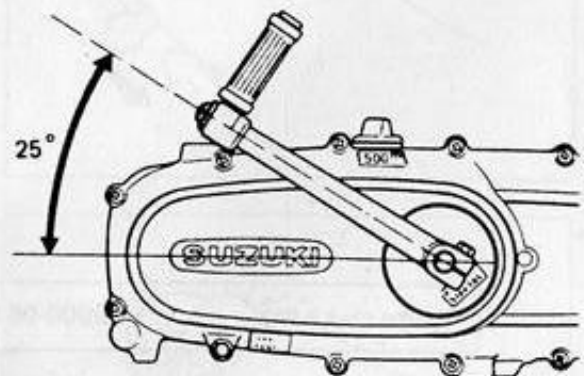

TRANSMISSION.

①
Koblingsholder 09920-30220

- Påfør gevindlåsevæske

	20 - 30 N·m (2.0 - 3.0 kg·m)
---	---------------------------------

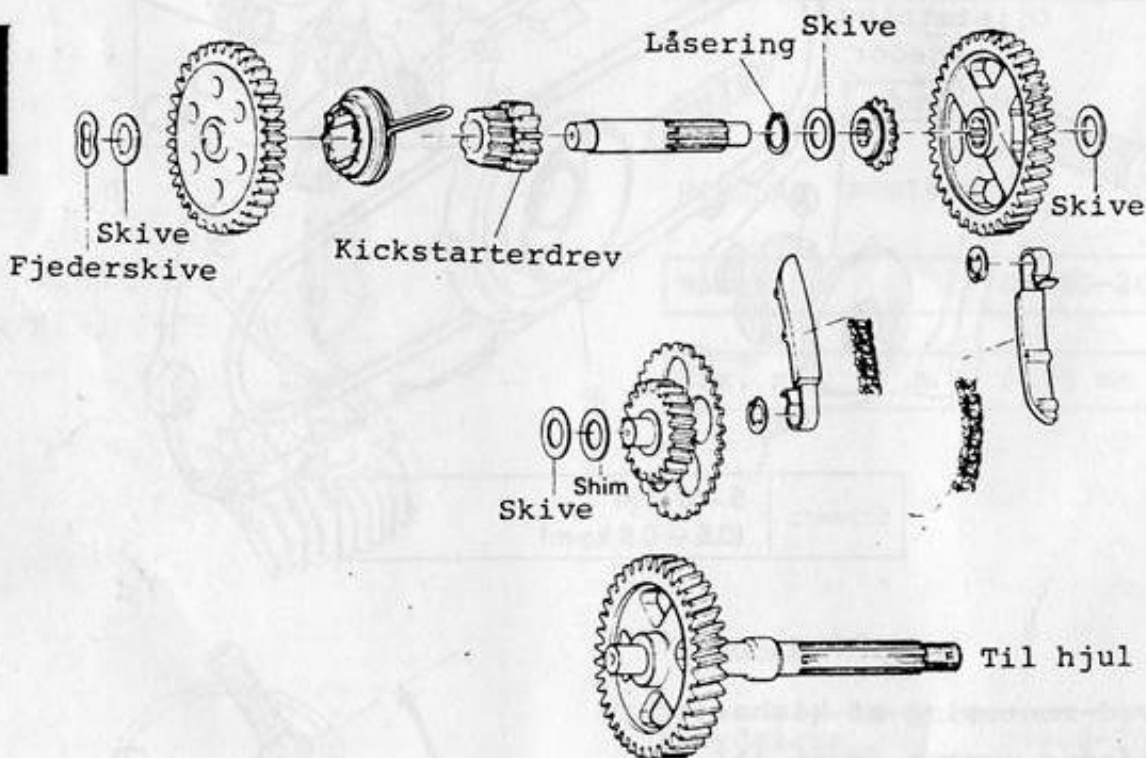
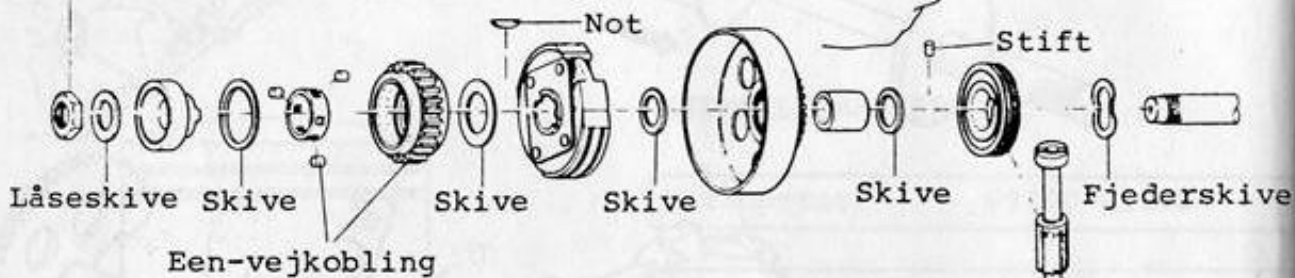
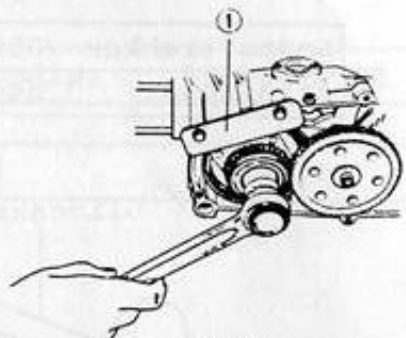

Segertang	09900-06107
------------------	--------------------

- Skift alle låseringe.
- Juster med shim for fjernelse af tandhjulsstøj.

KONTROL AF AUTOMATISK KOBLING.

FZ50 er udstyret med en automatisk kobling. Koblingen reguleres af motorens omdrejningstal og en centrifugalmekanisme, som er anbragt inde i koblingen.

For at sikre effektiv virkemåde og lang holdbarhed for koblingsdelene er det vigtigt at koblingen tager blødt og gradvist. To kontrol-checks må udføres for en grundig kontrol af aggregatet. Følg følgende fremgangsmåde:

1. Begyndelseskontrol.

- Varm motorcyklen op til normal driftstemperatur.
- Forbind en elektrisk omdrejningstæller til motoren.
- Sæt motoromdrejningerne langsomt i vejret mens du sidder på maskinen og bemærk omdrejningstallet (R/MIN) hvor den begynder at køre fremad.

Kobler til omdr./min.

STD	2400 omdr./min.
Tolerance	\pm 200 omdr./min.

2. koblet "helt til" kontrol.

Denne kontrol udføres for at fastslå, om koblingen tager som den skal og ikke glider.

- Varm motoren op til normal driftstemperatur.
- Forbind en elektrisk omdrejningstæller til motoren.
- Træk baghjulsbremsen så hårdt an som muligt.
- Giv fuld gas et kort øjeblik og bemærk maksimumomdrejningerne (R/MIN) opnået under afprøvningen.

ADVARSEL:

Giv ikke fuld gas mere end 10 sekunder, da skade på motor og/eller kobling kan forekomme.

Til koblingsomdrejninger

STD	3500 omdr./min.
Tolerance	\pm 300 omdr./min.

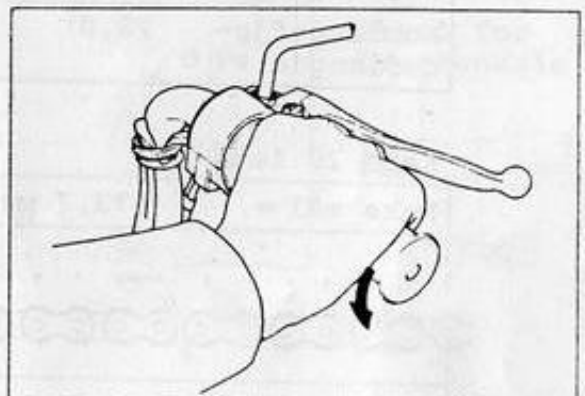
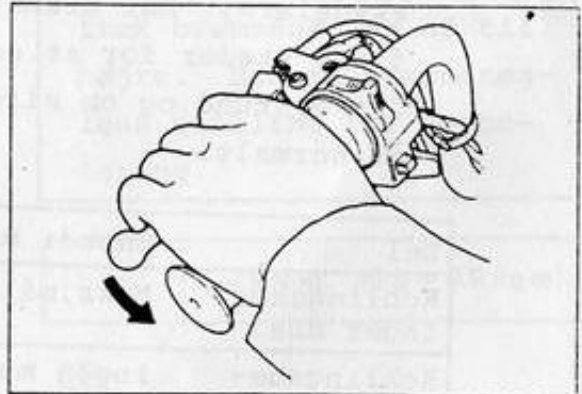

Hvis motoromdrejningerne ikke stemmer overens med de opgivne adskil da koblingen.

- Undersøg koblingsbelægningen for spåner, revner, ujævnt slid og varme.

Kontroller dybden af rillerne i belægningen. Hvis rillerne er helt væk udskift koblingsskoene som et sæt.

- Undersøg fjedrene for strækning og brud. Mål længden med en skydelære.

BEMÆRK:

Koblingsbelægninger og fjedre skal altid skiftes parvis og aldrig kun en.

- Undersøg koblingshuset på indersiden for ridser, revner eller ujævnt slid. Mål inderdiametern med en skydelære. Mål diameteren flere steder for at se om den er rund og om sliddet er normalt.

Del	Enhed: mm
Koblingshus inder dia.	Maks.mål 87,40
Koblingsbelægning	ingen mærker
Koblingsfjederlængde	28,0

Kæde 20 led

Maks mål	173,7 mm
----------	----------



Måling af koblingshus

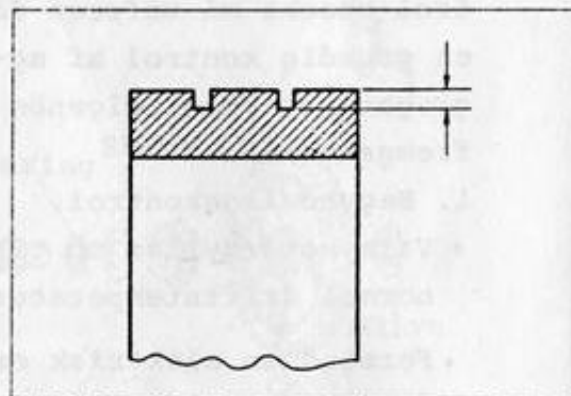

Kontrol af belægningsrille

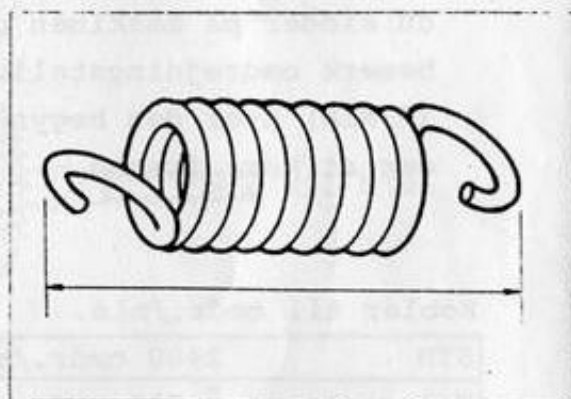

Måling af koblingsfjeder

VENSTRE KRUMTAPHUS.

	5-8 N·m (0.5 - 0.8 kg·m)
---	--------------------------

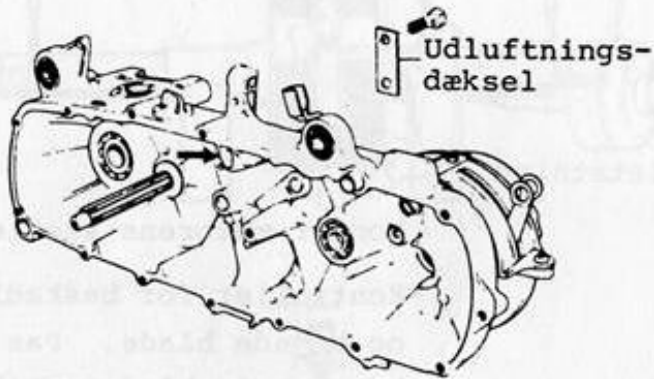

Træk ud ved at bruge lejeaftrækkeren.

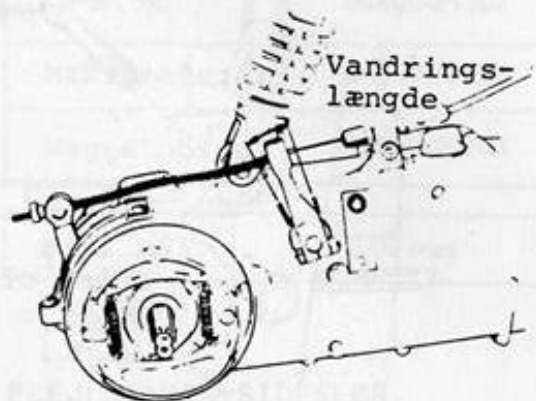
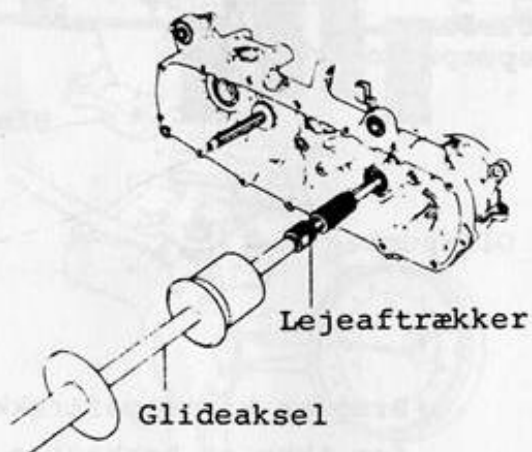

Slå ud som vist på tegningen

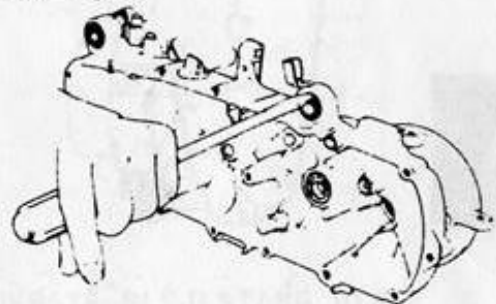
**BEMÆRK:**

Fjern bagbremsebakker og træk bremsenøglen ud til højre. Bemærk bremsenøg- lens stilling før demon- tering.

	5-8 N·m (0.5 - 0.8 kg·m)
---	--------------------------

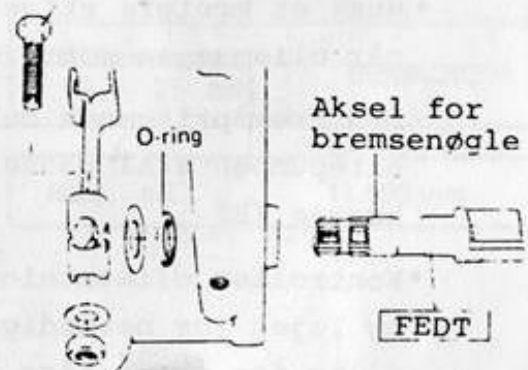

K R U M T A P.

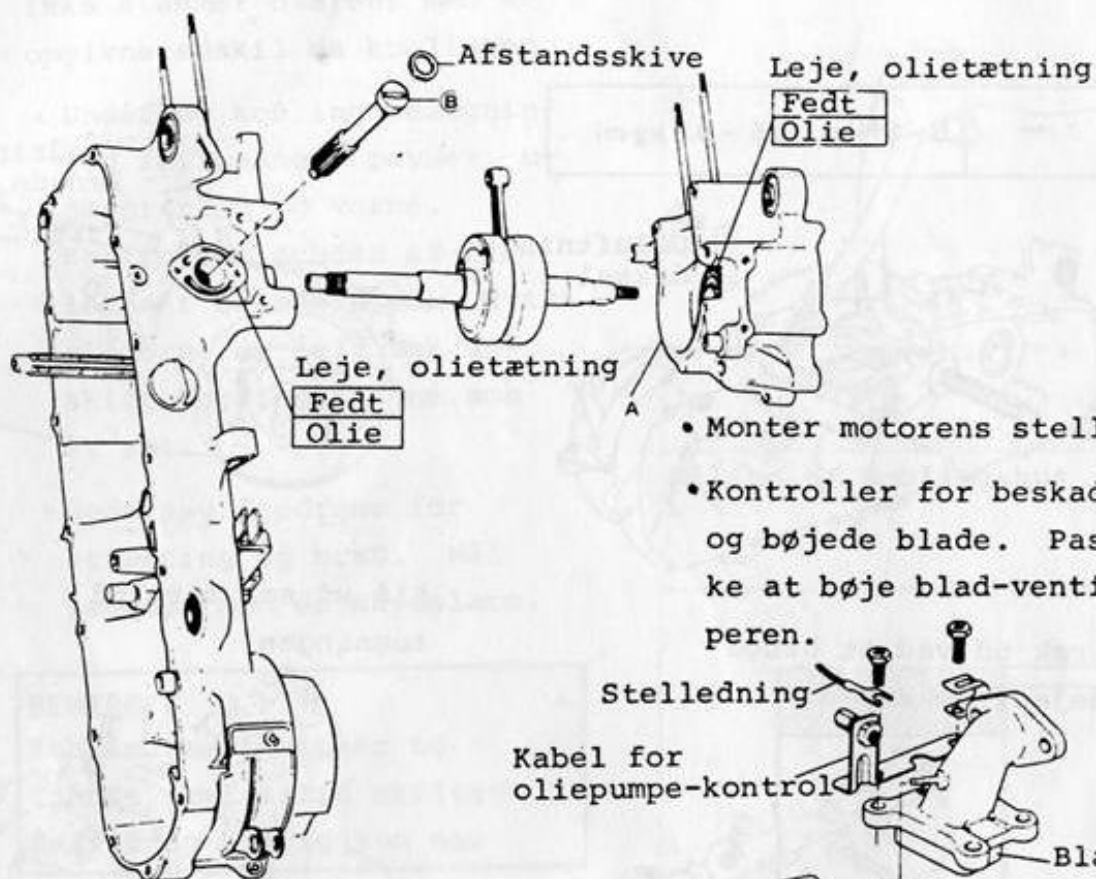

- Monter motorens stelledning.
- Kontroller for beskadigelse og bøje de blade. Pas på ikke at bøje blad-ventilstopperen.

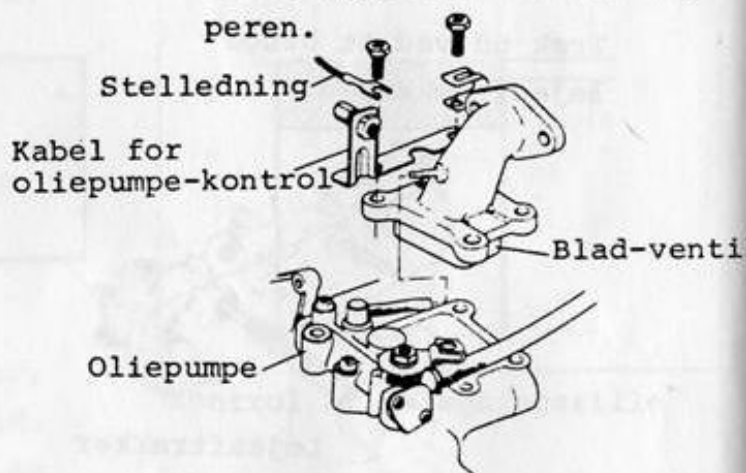

Rens indsugningsporten og overfladen på krumtaphuset.

Når krumtappen monteres påføres flydende pakning på (A).

- Brug en krumtapaftækker for ikke at beskadige krumtappleje og krumtap.

Krumtapaftæk

09920-13111

SUZUKI Bond No. 4	99000-31030
-------------------	-------------

- Husk at montere skiven når olie pumpen monteres.
- Den fremspringende del af olie pumpen skal passe kærven (B)
- Kontroller olietætningen og lejet for beskadigelse eller for stort slør.
- Kom olie på dietætningen.
- Kom olie i lejet.

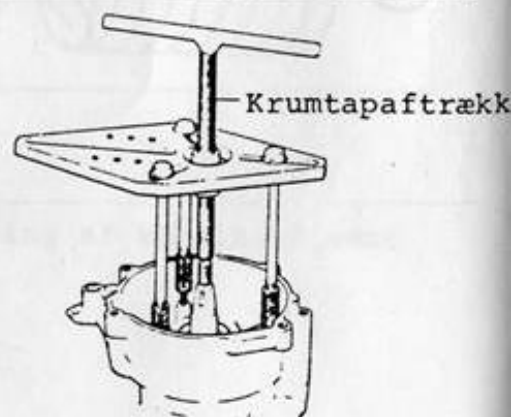

KRUMTAP "KAST".

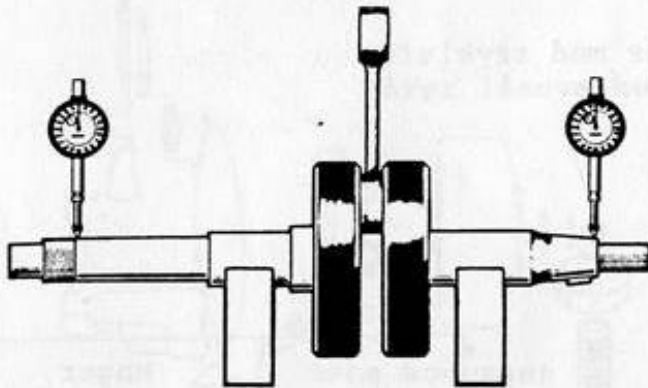

V-blok	09900-21302
Mikrometerur	09900-20603
Magnetholder	09900-20701

Max. mål	0.05 mm
----------	---------

PLEJLSTANGS-SIDESLØR.

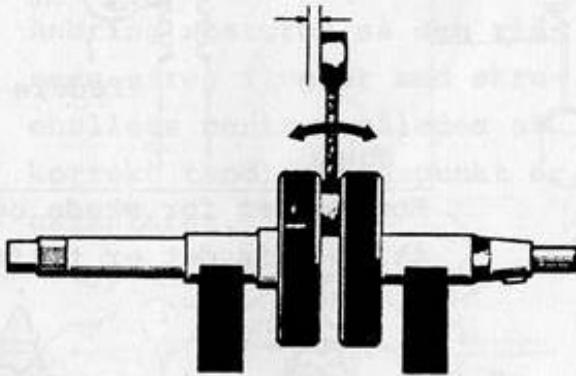

Max. mål	3.0 mm
----------	--------

ØVERSTE PLEJLSTANG DIA..

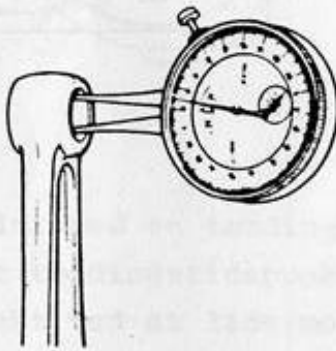

Mikrometerur	09900-20605
--------------	-------------

Max. mål	16.040 mm
----------	-----------

STEMPELPIND YDRE DIA..

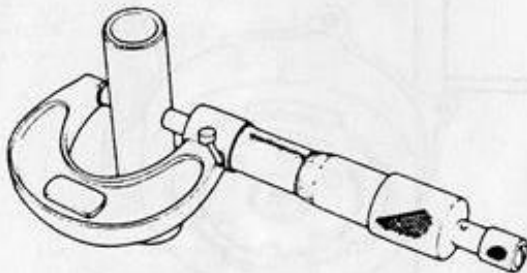

Mikrometer (0 - 25 mm)	09900-20201
---------------------------	-------------

Max. mål	11.980 mm
----------	-----------

Rens alle dyser og kanaler med trykluft.
gun.

Tomgang
1500 ± 150 r/min

2 omdr.
tilbage
PJ : #15
NJ : E-3
MJ : #55

Husk at rense
ved service

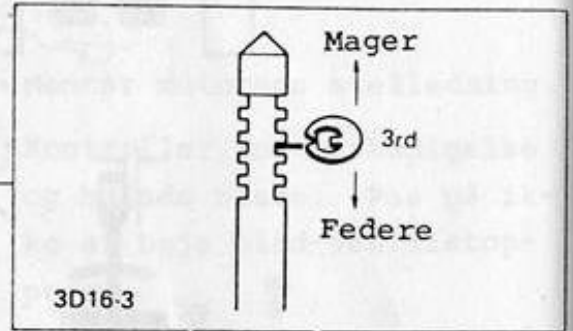
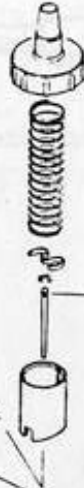
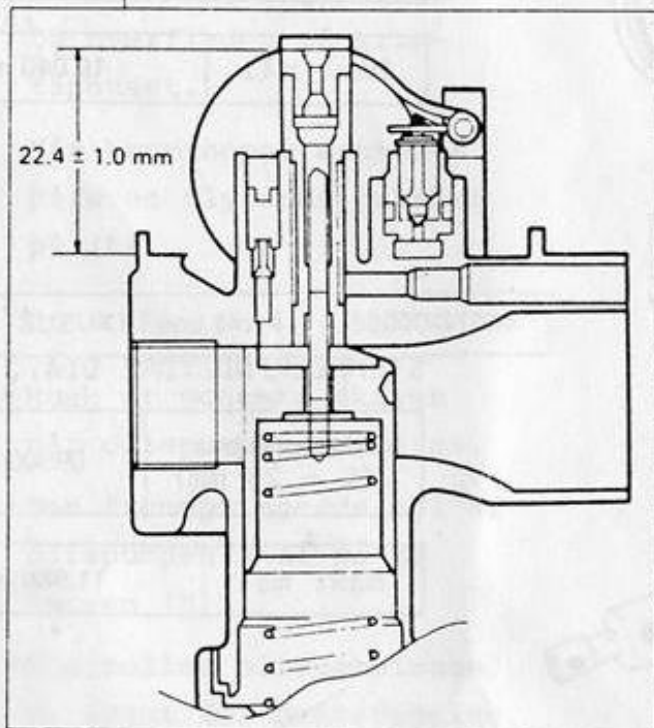

Kontroller for skade og ud-
skift hvis det er tilfældet.

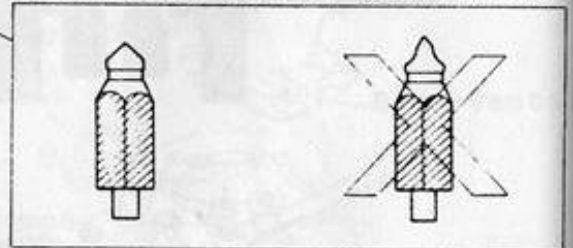

S V I N G H J U L S M A G N E T .

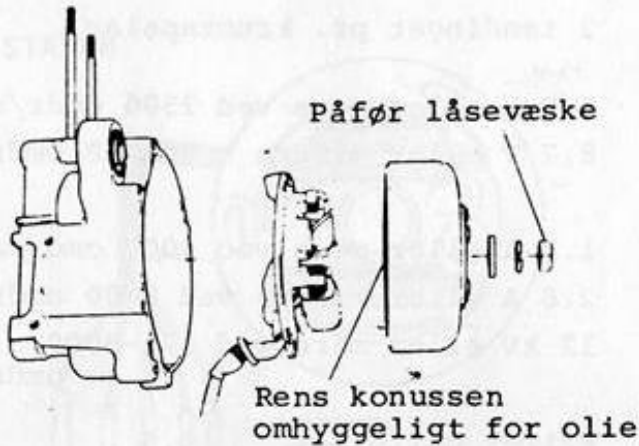

Svinghjulsholder 09930-40113

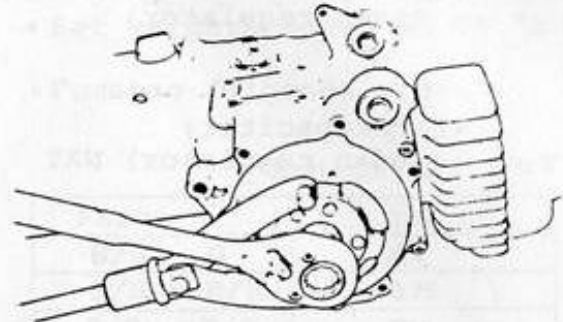

Anbring statoren så den ridsede streg flugter med skruhullets centrum således at korrekt tændingstidspunkt er garanteret.

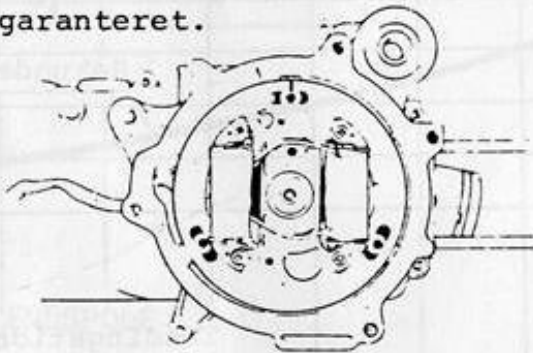

Glideskaft 09930-30102

Tilbehør C 09930-30161

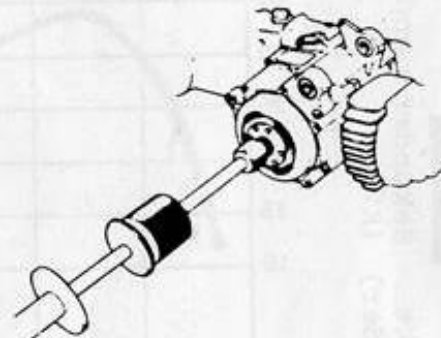

Rens konussen omhyggeligt for olie.

30 – 40 N·m
(3.0 – 4.0 kg·m)
22.0 – 28.5 lb·ft

Kontroller med en tændingslampe at tændingstidspunktet er korrekt ved at lade motoren løbe 4000 omdr./min. og iagttage at justermærkerne flugter.

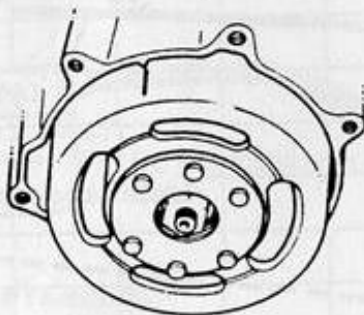

Tidlig tænding

Sen tænding

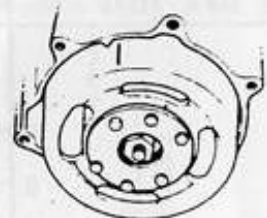
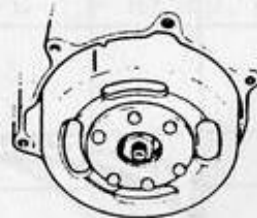

Drej statoren med uret.



Drej statoren mod uret.

SPECIFIKATIONER.

- Tændingsmetode: 2 tændinger pr. krumtapslag.
- Lyskapacitet: (uden regulator) 6.0 V eller mere ved 2500 omdr/min
8.7 V eller mindre ved 8000 omdr/min
- Ladekapacitet: (uden regulator) NAT 1.0 A eller mere ved 4000 omdr/min
2.8 A eller mindre ved 8000 omdr/min
12 kV eller mere ved 500-8000 omdr/min
- Sekundærspænding: Primær ca. 0.5Ω
- Tændingspolemodstand: Sekundær ca. $15 K \Omega$

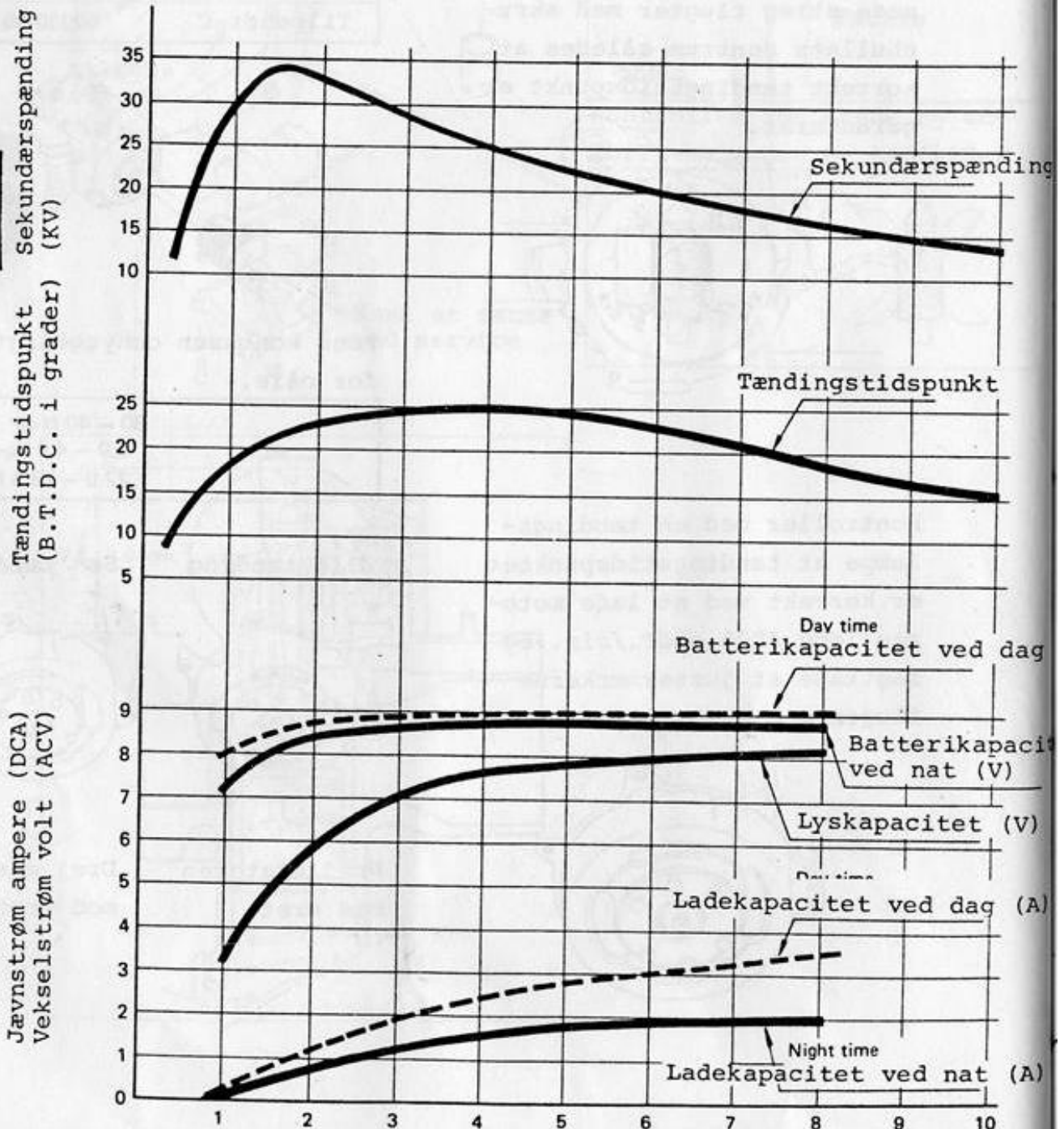

STATOR

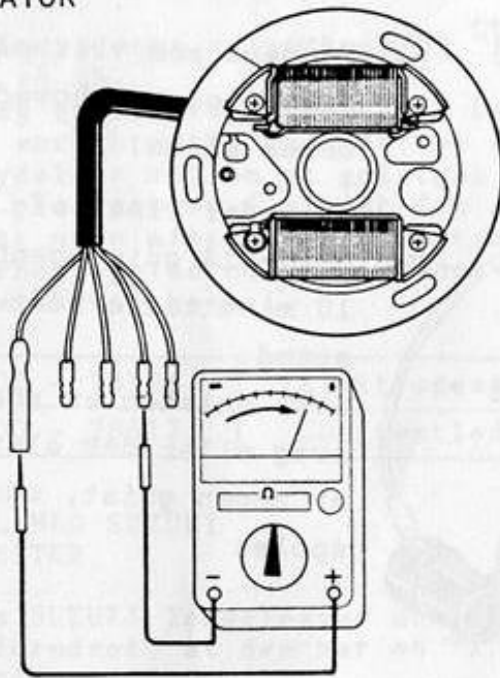

Lommetester 09900-25002

- Sæt vælgerknappen på RX "x 1"
- Foretag følgende prøve:

Enhed: ca. (Ω)

Farve	ca: (Ω)
S/H - G	0.4
S/H - H/R	0.75
S/R - R/S	230

TÆNDSPOLE

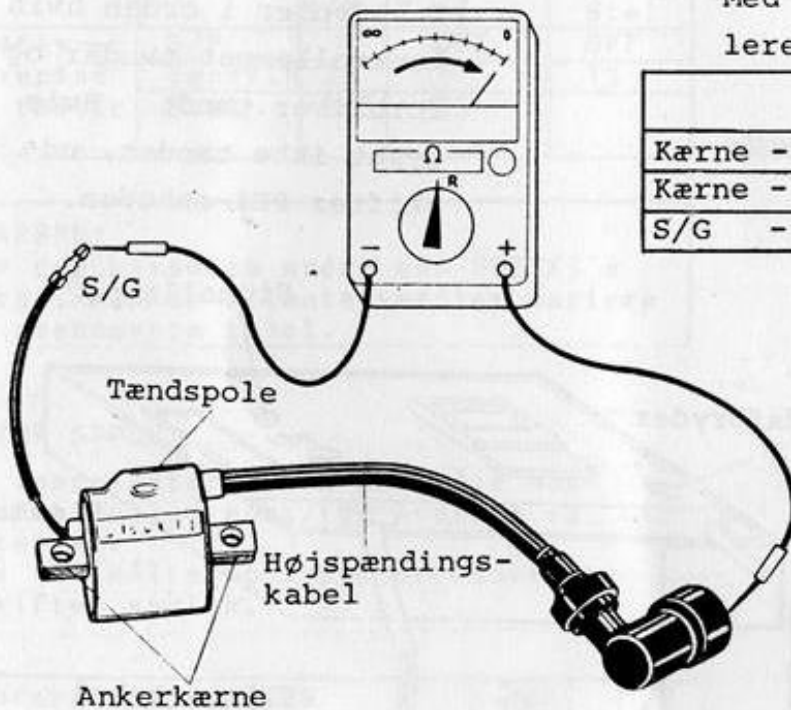

Stelledninger

Med lommetesteren kontrolleres tændspolen.

	Resistance	Knob position
Kærne - S/G	0 - 1Ω	x 1Ω
Kærne - Højsp.	Approx. 4-6kΩ	x kΩ
S/G - Højsp.	Approx. 4-6kΩ	x kΩ

Elektrot. 09900-28106

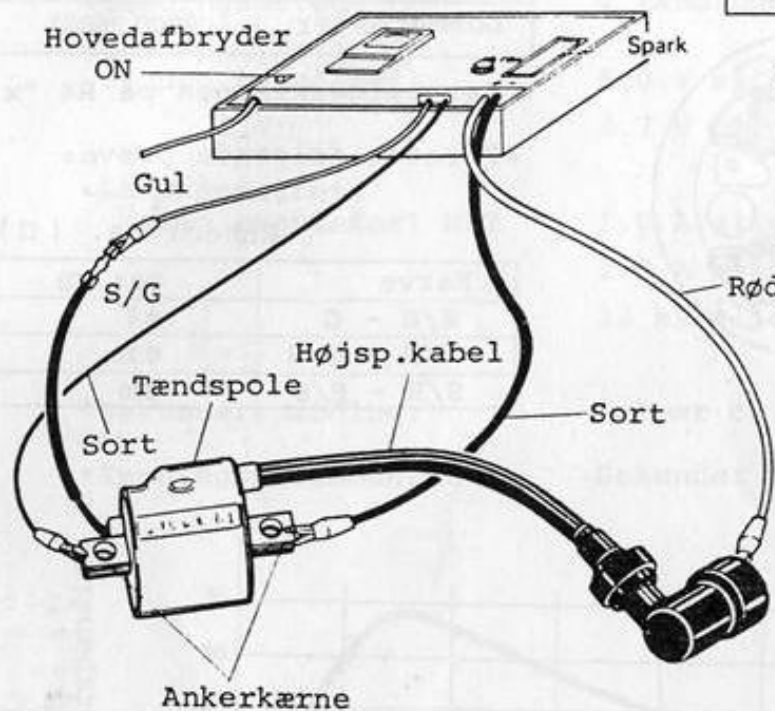

- Forbind som vist på tegningen og sæt hovedafbryderen på ON.
- Hvis der viser sig en Rød hvid-blå gnist gennem ca. 10 minutter er den i god stand. Hvis gnisten er rød eller svag eller der slet ikke er nogen gnist, udskift spolen



PEI ENHED

PEI testkabel 09900-28607



- Forbind som vist på tegningen og sæt hovedafbryderen på ON.
- Enheden er i orden hvis kontrollampen tænder og forbliver tændt. Hvis lyset ikke tændes, udskiftes PEI-enheden.

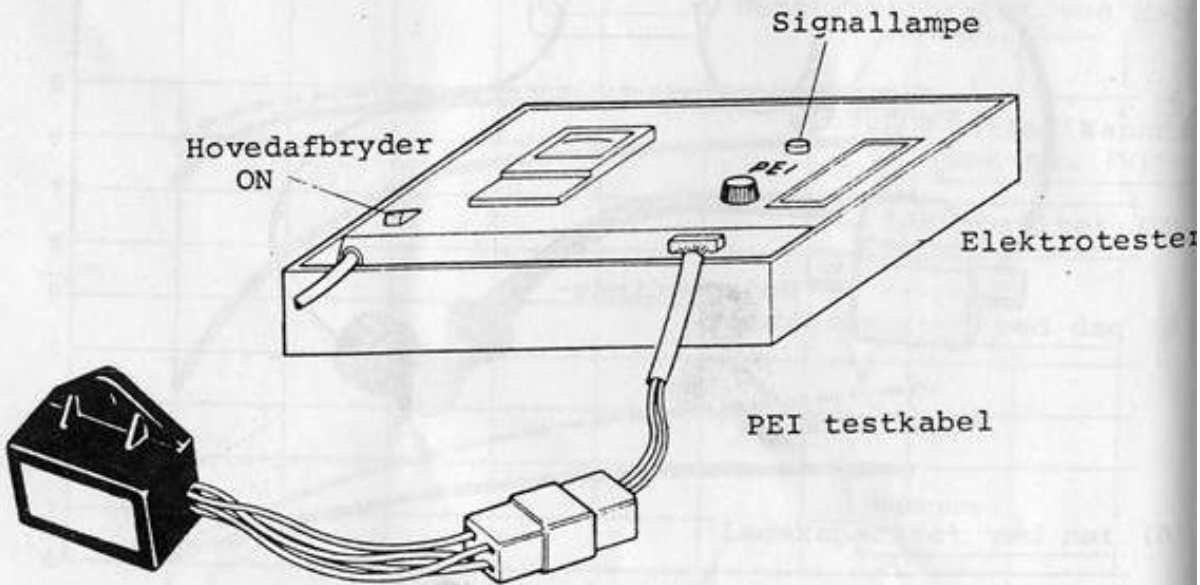

- Stil testerens vælgerknap på "P.E.I."
- Stil på ON.
- Iagtag gnisten i'gnistruden, Den skal være kraftig og konstant uden afbrydelser mellem et gnistgab på 8 mm. Kør testen i mindst fem minutter uden afbrydelser, så temperaturbetingelserne bliver som ved ved virkelig kørsel.

09900 - 28106	Elektrotester
09900 - 28617	CDI testledning

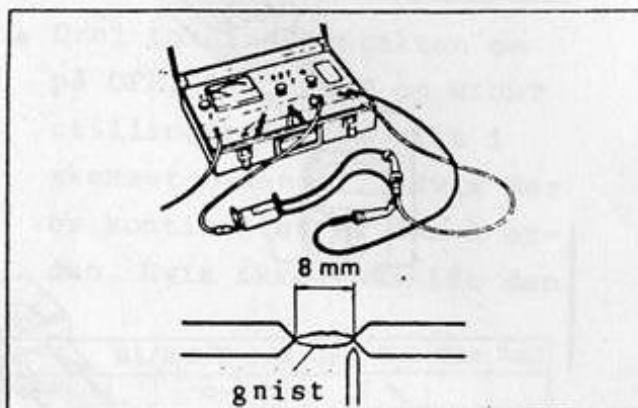

KONTROL MED SUZUKI LOMMETESTER

Brug en SUZUKI lommetester som et ohm meter forudsat, at den har et "X 1k" ohm-område. I hvert tilfælde skal de to testpinde + og - anbringes på kontakterne af CDI og tændspoleenheten, som skemaet viser:

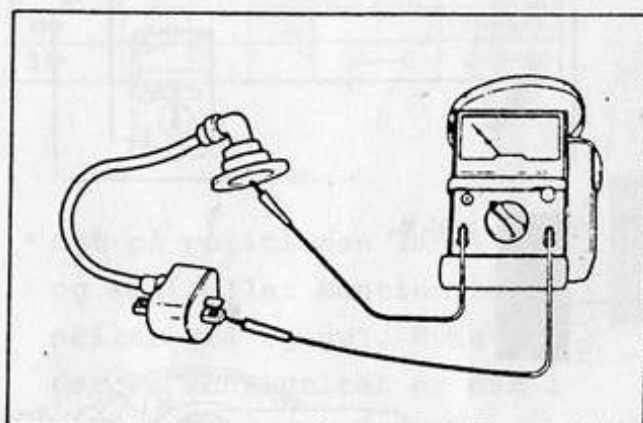

Enhed: ca $k\Omega$

		Positiv + prøvepind fra tester til:		
		S/R	Tændr.h	Stel
Negativ - prøvepind fra tester til:	S/R		OFF	OFF
	Tændr.h	25		15
	Stel	2.5	15	

ADVARSEL:

Hvis der anvendes andre end SUZUKI's tester, kan de aflæste værdier variere fra ovennævnte tabel.

STATOR SPOLE

Med lommetesteren kan man måle modstanden mellem sort/rød ledning og statordel. Hvis den målte modstand er ukorrekt, udskiftes spolen.

Standard modstand

S/R - stel

Ω
160 - 250

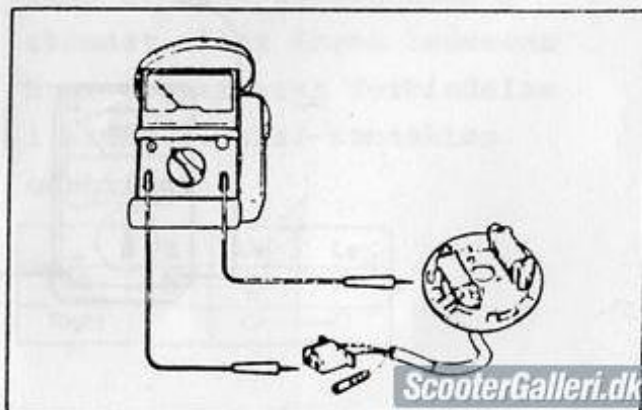

ENSRETTER.

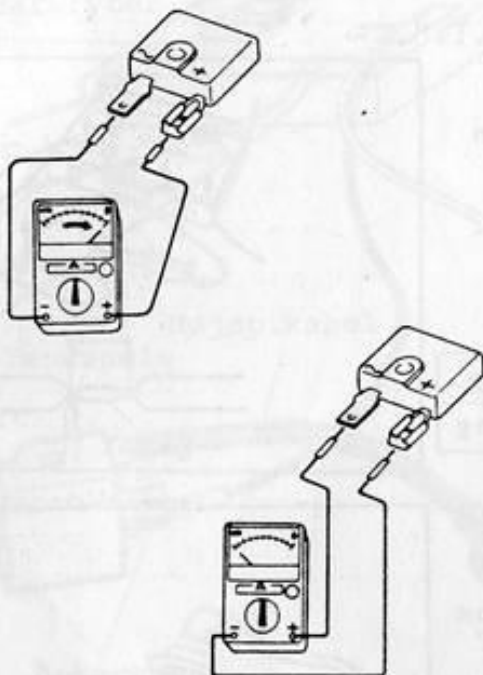

- Hvis der er kontiuntet i Ω området når den er tilsluttet som angivet i skemaet og ikke, når (+) (-) er vendt om, er den i god stand. Hvis der i begge tilfælde er kontiunitet eller ingen kontiunitet i nogle af tilfældene skal den udskiftes.

HORN.

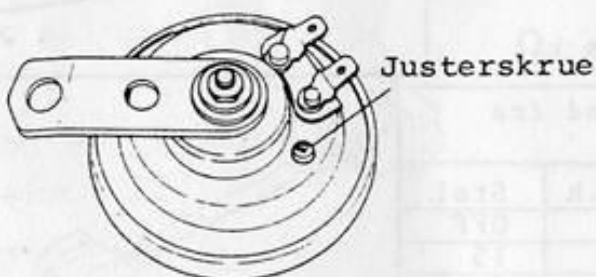

- Hvis lydstyrken er utilstrækkelig, drej justerskruen mens hornet er tilsluttet direkte til batteriet indtil den maksimale styrke er fundet.

- Hvis lydskruen efter drejning af justerskruen stadig er utilstrækkelig eller helt væk, skal hornet udskiftes.

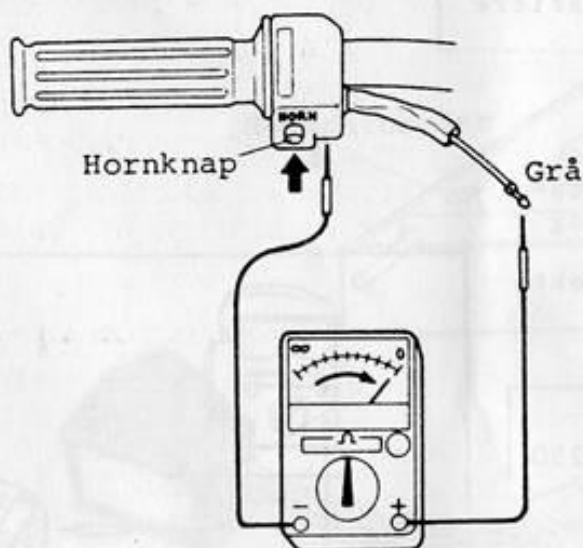

- Tilslut ledningen i lygtehuset og stelledningen til lommestesteren. Sæt vælgerknappen på R og tryk hornkontakten ind. Hvis der er kontiunitet er det i god stand.

TÆNDINGSKONTAKT.

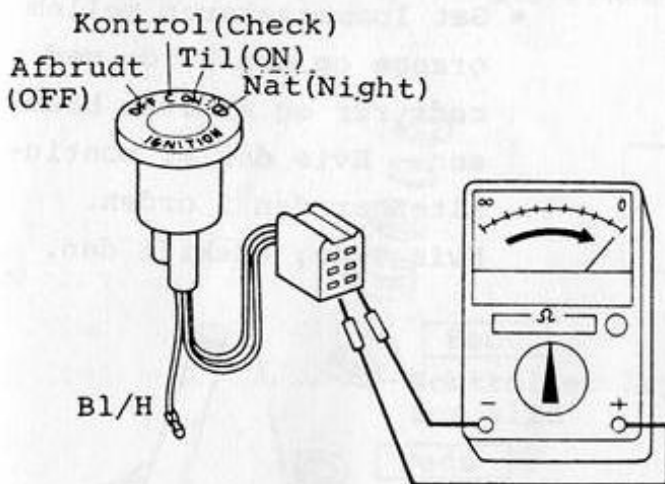

Lonmetester	09900-25002
-------------	-------------

- Drej tændingskontakten om på OFF, CHECK, ON og NIGHT stillingerne. som vist i skemaet nedenfor. Hvis der er kontiunitet er den i orden. Hvis ikke, udskift den.

	Bl/H	S/H	S/R	Grå	Gul	Ora	Rød
OFF		○—○					
C	○—○	○—○				○—○	
ON						○—○	
N				○—○		○—○	

LYSOMSKIFTER.

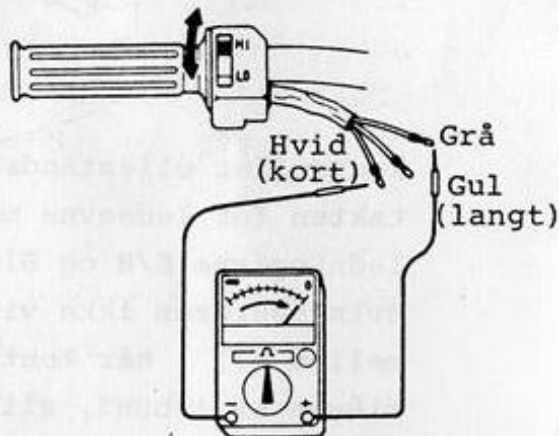

- Sæt på positionen langt lys og kontroller kontiuniteten mellem grå og gul. Hvis der er kontiunitet er den i god stand.

- Sæt på positionen kort lys og kontroller kontiuniteten mellem grå og hvid. Hvis der er kontiunitet er den i god stand. Hvis ikke, udskift den.

BLINKLYS.

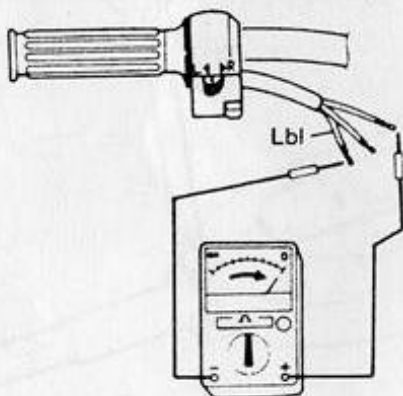

Kontroller ledeevnen mellem ledningsterminalerne på venstre håndtags skifteboks mens blinklysknappen aktiveres. Hvis der er ledeevne hvor der ikke er vist forbindelse i skemaet eller ingen ledeevne hvor der er vist forbindelse i skemaet, skal kontakten udskiftes.

	B	Lbl	Lg
Left	○—○		
Right		○—○	

STOPKONTAKT FOR FOR- OG BAGBREMSE.

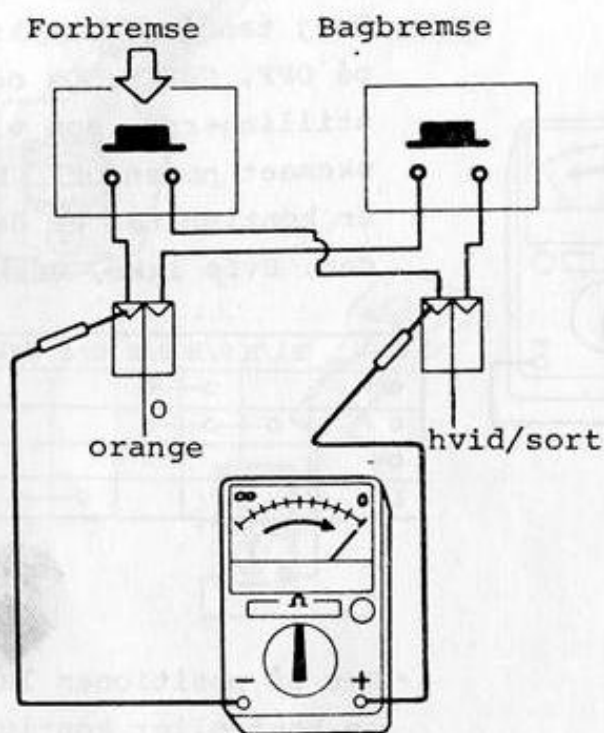

- Sæt lometesteren mellem orange og den hvide med rødt rør og aktiver bremsen. Hvis der er kontinuitet er den i orden. Hvis ikke, udskift den.

OLIESTANDSKONTAKT.

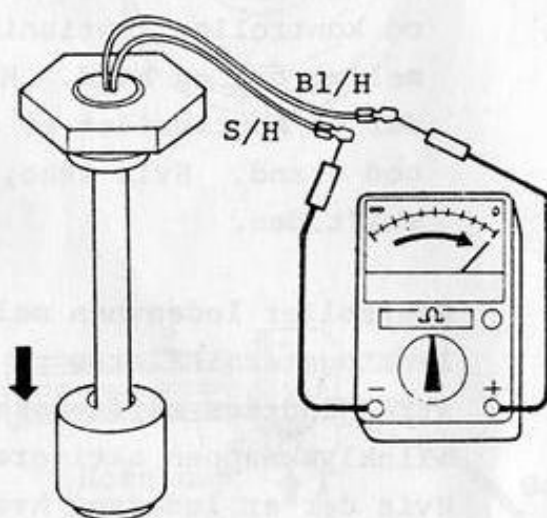

- Kontroller oliestandskontakten for ledeevne mellem ledningerne S/H og Blå/H. Hvis testeren ikke viser mellem 0-1 når kontaktringen er i bund, slib kontaktfladen eller udskift enheden.

STYRETØJ.

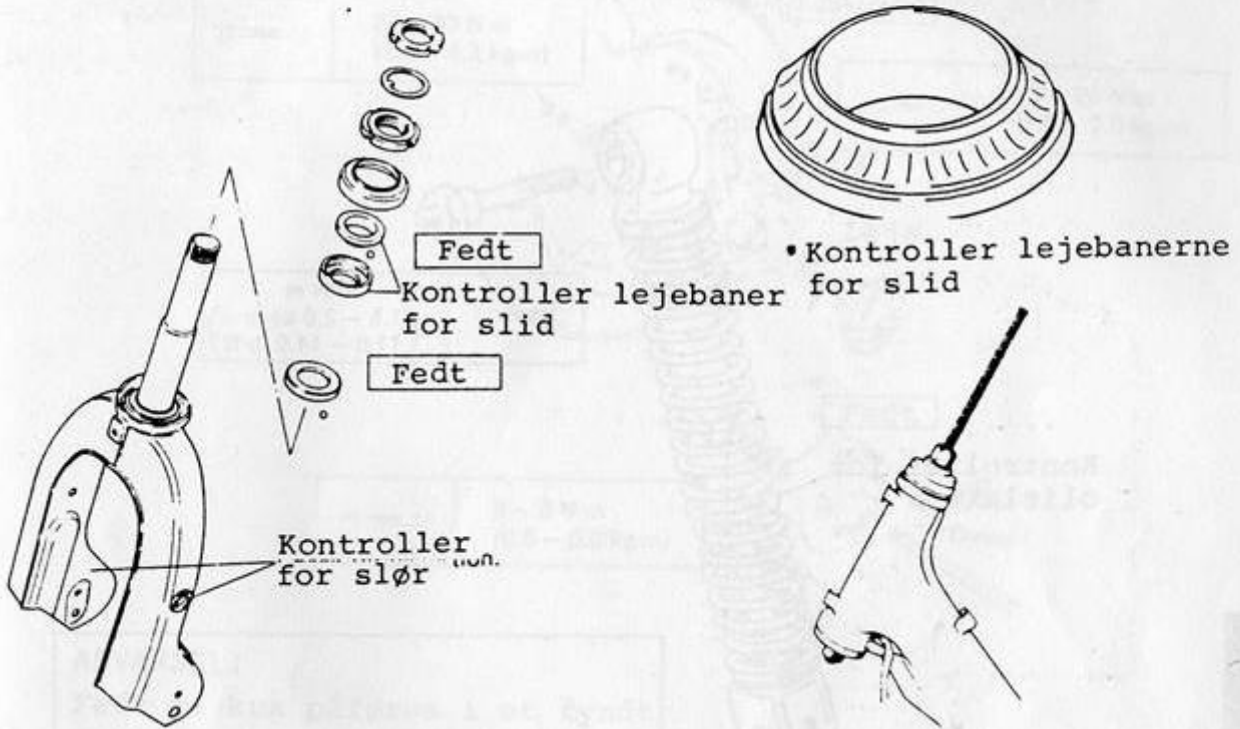

- Antal stålkugler
Øverst 22 stykker
Nederst 25 stykker

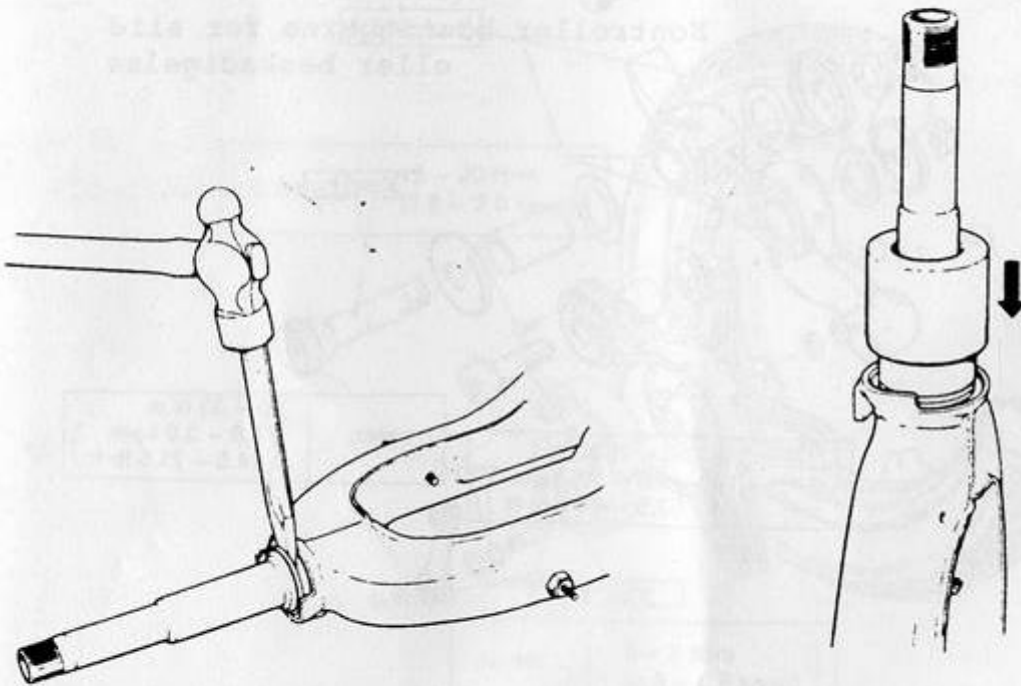

FORHJULSAFFJEDRING.

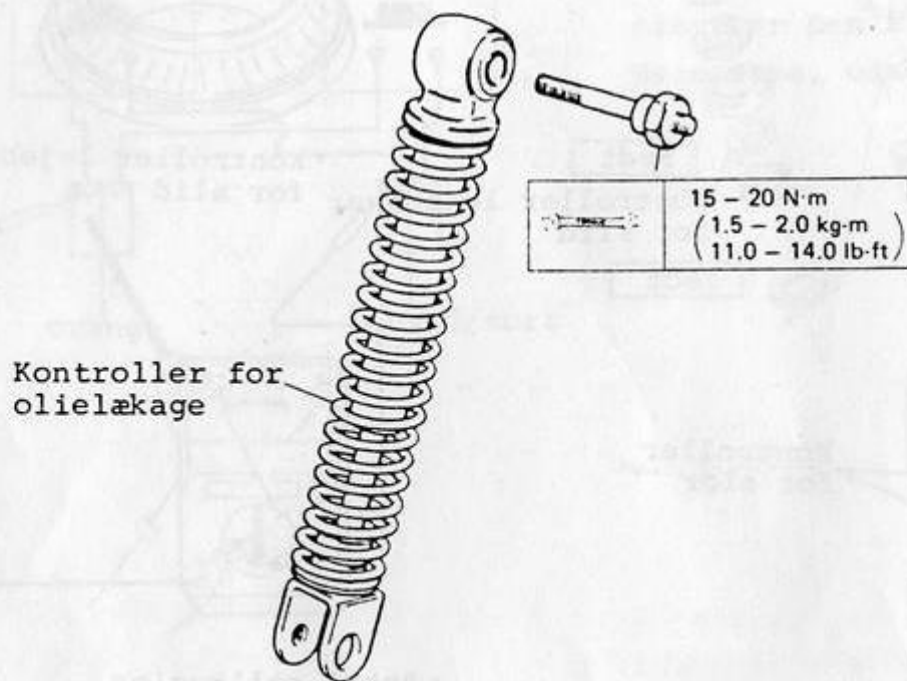

Kontroller gummet for revner eller beskadigelse

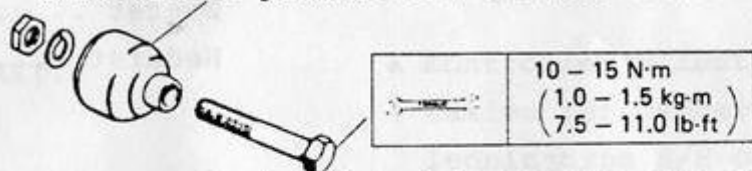

Kontroller bøsningerne for slid eller beskadigelse

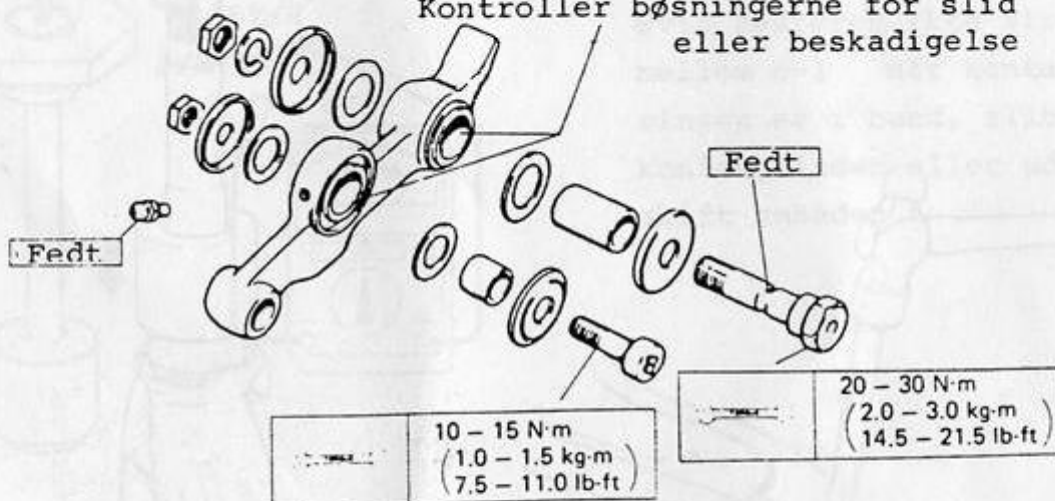

HJUL OG BREMSER.

HJUL.

FOR.

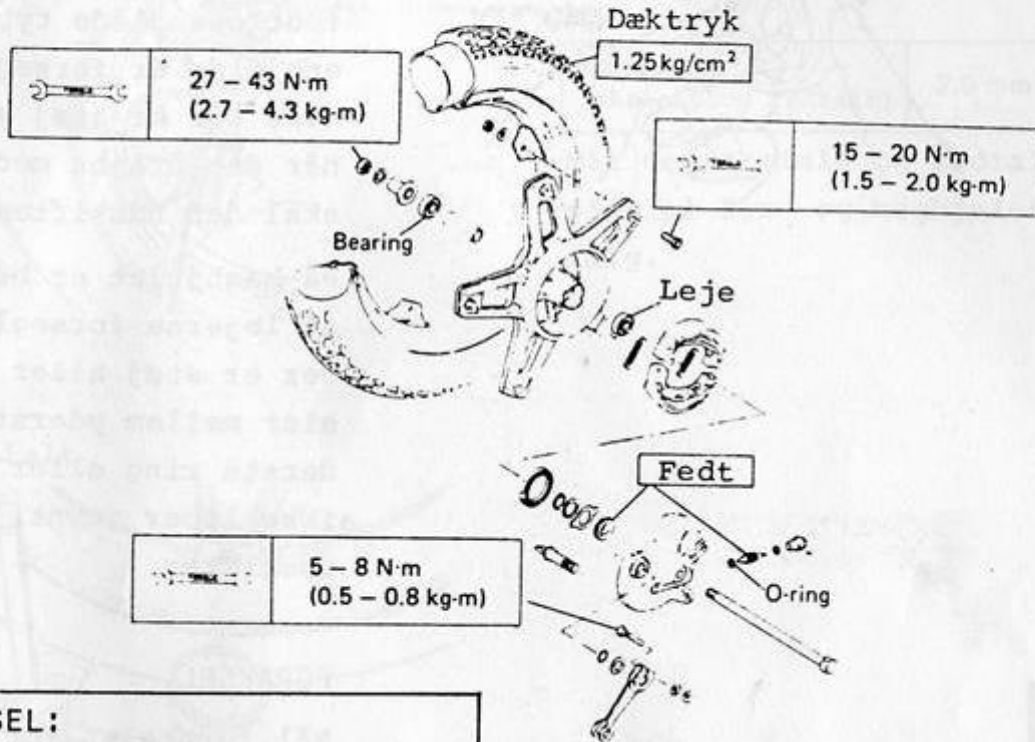

ADVARSEL:

Fedt må kun påføres i et tyndt lag for ikke at fedte bremsebelægningen og nedsætte bremseevnen.

BAG.

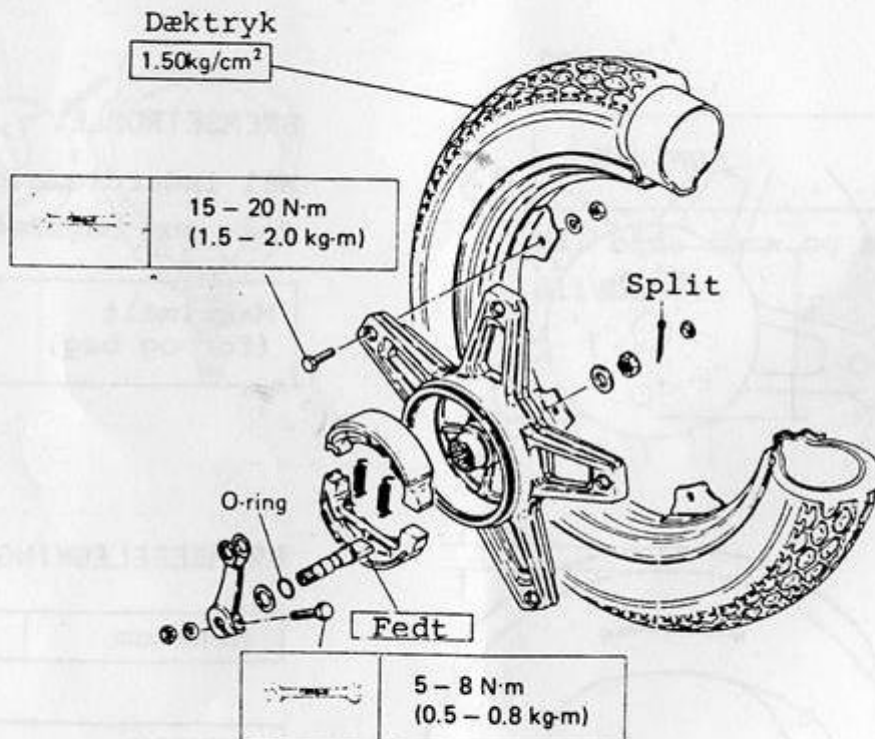

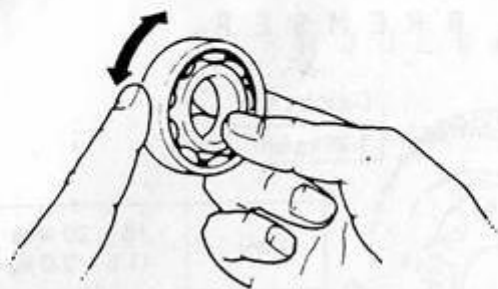

LEJER.

Forhjulslejerne er af de fedtforseglede typer og den ene side er forseget. Hvis der er støj eller slør når det drejes med hånden, skal det udskiftes.

På baghjulet er begge sider af lejerne forseglede. Hvis der er støj eller mærkbart slør mellem yderste og inderste ring eller det slet ikke løber jævnt, skal det udskiftes.

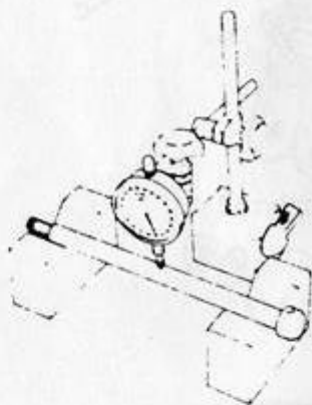

FORAKSEL.

Mål forakslen for skævhed.

Maksimalt	0.25 mm
-----------	---------

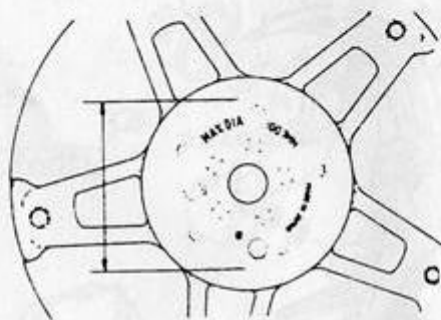

BREMSETROMLE.

Mål inderdiametere på såvel for- som bagbremsetromle.

Maksimalt (for og bag)	100.7 mm
------------------------	----------

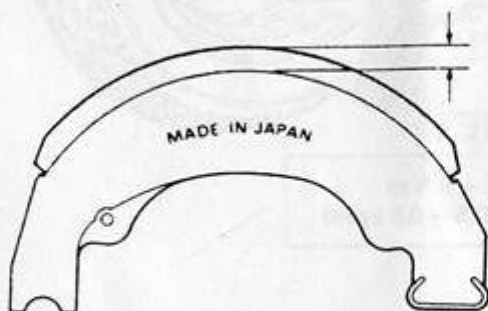

BREMSEBELÆGNINGSTYKKELSE.

Minimum	1.5 mm
---------	--------

BEMÆRK:

Hvis der måles maksimalt 1,5 mm på bagbremsebelægningen skal den udskiftes.

Aksialt

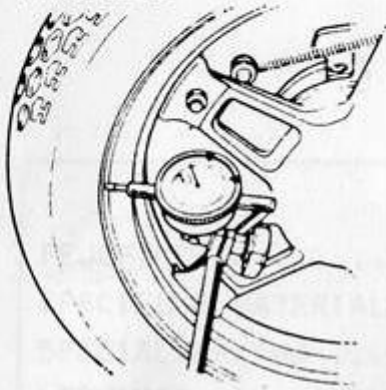

HJULKAST.

Maksimalt (aksialt og radiale)	2.0 mm
-----------------------------------	--------

Mål det aksiale og radiale slør på for- og baghjulets fælg.

Radialt

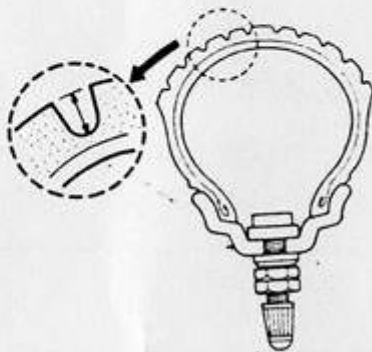
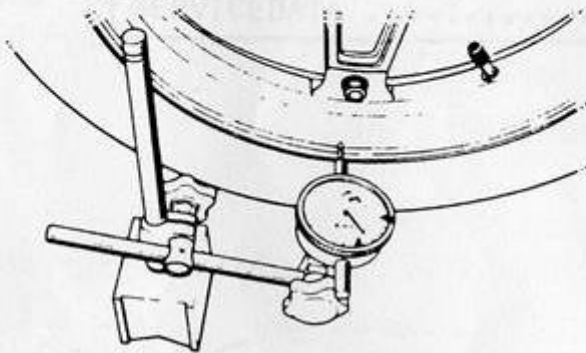

DÆK.

Minimum	1.6 mm
---------	--------

Mål både for- og baghjulets slidbane.

SERVICEINFORMATION.

INDHOLD

FEJLFINDING	4 - 2
SPECIELLE MATERIALER	4 - 5
SPECIALVÆRKTØJ	4 - 6
LEDNINGS- OG KABELFØRING	4 - 8
LEDNINGSDIAGRAM	4 - 10
TILSPÆNDINGSMOMENTER	4 - 11
SERVICEDATA	4 - 12

F E J L F I N D I N G .

STARTER IKKE ELLER ER SVÆR AT STARTE, MOTOR.

1. Kompressionslækage i krumtaphuset.
Utæthed ved pakningen mellem cylinder og krumtaphus.
Beskadiget eller dårlig tilspændt blad-ventil.
Lækage på grund af defekt olietætningsring ved krumtappen.
Lækage ved krumtaphusets samlinger.
2. Utæthed ved topstykket.
Løst tændrør (utæthed).
Beskadiget toppakning.
Løse topboltemøtrikker.
Slidt eller fastsiddende stempelring.
Revnet, slidt eller hullet stempel.
Skævt topstykke.

BENZINTILFØRSELN.

1. Benzinslange.
Forstoppet benzinslange.
Beskadiget benzinhus.
2. Lufttilførsel.
Falsk luft på grund af defekt benzinhanevacuumslange.
Falsk luft på grund af utæt reed-ventilpakning.
Falsk luft på grund af løs karburatorindsugning.
Forstoppet åndehul i tankdæksel.
3. Karburator.
Dårlig retur af chookerstemplet.
Forstoppet luftdyse eller strålespids.
Forstoppet nåleventil.

ELEKTRISK SYSTEM.

1. Ingen gnist ved tændrør.
Brodannelse, forkokset eller vådt tændrør.
Dårlig kontakt mellem tændrørshætte og tændrørskabel.
Knækket eller dårlig forbundet stelledning fra motor.
Defekt afbryderkontakt.
Dårlig kontakt til tændingskontakt.
Knækket eller dårlig forbundet tændspole.
Defekte vindinger på statoren, PEI-enheden og tændspolen.
Defekt PEI-enhed.

2. Gnist på tændrøret.
Forkert tændingsinstilling.
Løs forbindelse i stator eller rotor.
Kontroller motoren eller benzintilførslen.

MOTOREN TABER OMDR.

1. Forkert tomgangsindstilling.
2. Tilsodet eller slidt tændrør.
3. Mager benzin/luft blanding.
Luftskruen står forkert.
Tilstoppet karburatordyse.
Tilstoppet benzinslange.
Tilstoppet åndehul i benzindæksel.
Forkert svømmerhøjde.
Utæthed i krumbaphus (olietætningsring, samling).

IKKE MOTORKRAFT NOK.

1. Forkert elektrodeafstand på tændrør.
2. Forstoppet luftfilter.
3. Tilstoppet lydpotte.
4. Tilstoppet karburatordyse.
5. Forkert svømmerhøjde.
6. Glider i koblingen (Se koblingsglidning).
7. Fastsiddende stempelring.
8. Slid på cylinder, stempel eller stempelring.

DÅRLIG TRÆKKRAFT VED LAV HASTIGHED.

1. Karburatorjustering.
Juster luftskruen.
Forkert svømmerhøjde.
Tomgangshastigheden ude af justering.
2. Tændingssystem.
Forkert elektrodeafstand i tændrør.
Tændingen står forkert (forkert statorstilling).
3. Luftfilterelement i stykker eller utæt.
4. Falsk luft ved indsugningslange.
5. Beskadiget blad-ventil.

DÅRLIG TRÆKKRAFT VED HØJ HASTIGHED.

1. Forkert elektrodeafstand på tændrør.
2. Forstoppet karburatordyse.
3. Forstoppet luftfilter.

4. Lydpotten delvis tilstoppet.
5. Forkert tændingsindstilling (forkert statorstilling).
6. Defekt tændspole.

MOTOREN BLIVER FOR VARM.



1. For mager benzin/luftblanding.
Tilstoppet karburatordyse.
Forkert svømmerhøjde.
2. For høj eller lav tænding.
3. Tilkoksning.
Topstykke, stempelkrone, udstødskanal, tændrør.
4. Hængende bremseser.
5. Defekt oliepumpe.

FEJL VED KOBLINGEN.

1. Glider i koblingen.
Slidt eller brændt belægning.
2. Koblingen tager dårligt.
Koblingskøen hænger.
3. Ukorrekt i forhold til omdr./min.
Defekt koblingsfjeder.
Slidt eller brændt koblingsbelægning.
4. Ujævn tomgang.
Defekt koblingsfjeder.
For høj tomgangshastighed.

FORESKREVNE PRODUKTER TIL
VEDLIGEHOELDELSE.

Materialerne som er beskrevet nedenfor foreskrives til vedligeholdelsesarbejder på model FZ50 og skal være ved hånde. Der skal selvfølgelig også være renevæske, smøremidler osv. Anvendelsesområder og brugen af disse er anført i denne servicebog.

Materiale	Bruges til:
 Suzuki super grease "A" 99000-25010	Olietætninger Kabel (speedometer) Bremsenøgle. Speedometerdrev Forreste støddæmperarm og -aksel.
 Suzuki bond No. 4 99000-31030	Krumtaphussamling.
 Suzuki lock super "1342" 99000-32050	Lyddæmperens monteringsbolt







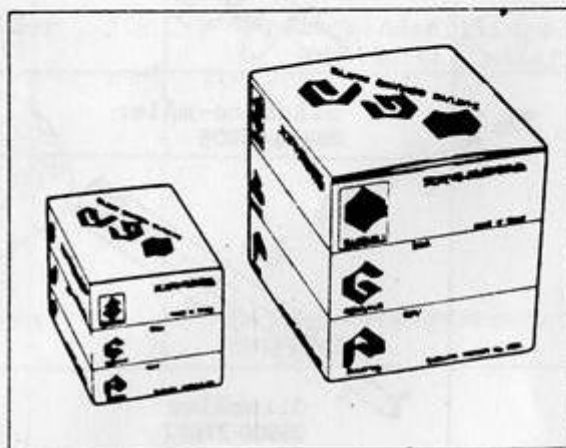

BRUG ORIGINALE SUZUKI RESERVEDELE.

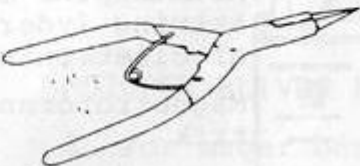
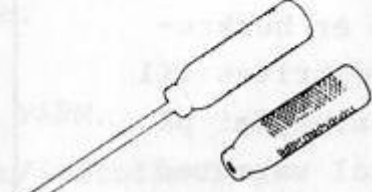
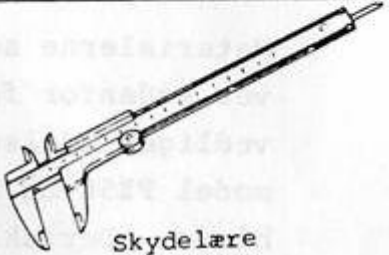
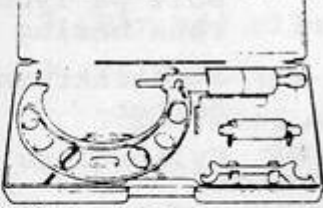
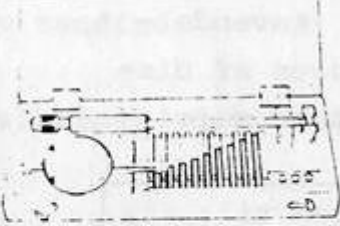
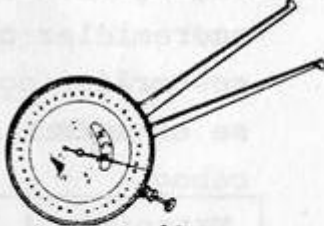
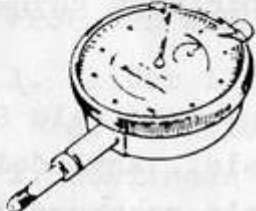
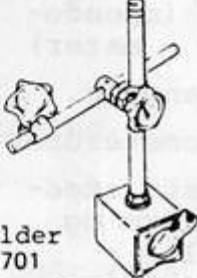
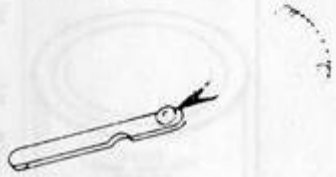
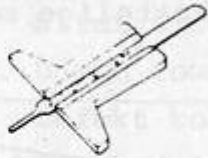
Brug kun originale SUZUKI reservedele. Anvendelse af uoriginale reservedele vil reducere den oprindelige ydeevne og i værste fald foranledige bekostelige mekaniske skader.

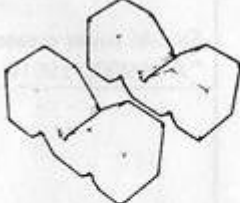
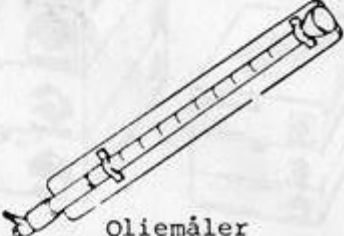
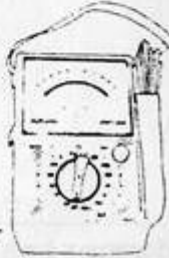
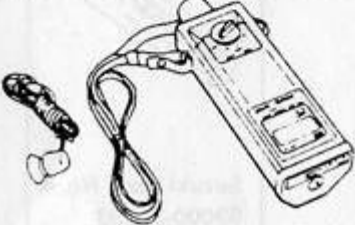

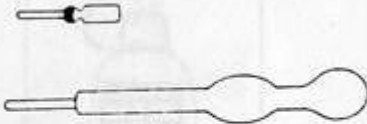
SPECIALVÆRKTØJ

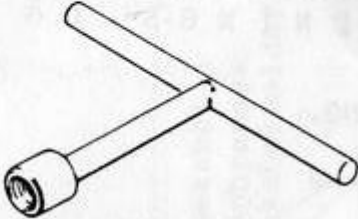
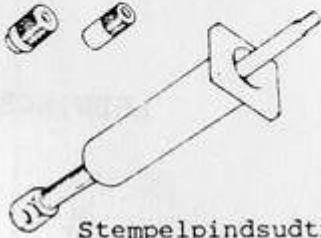
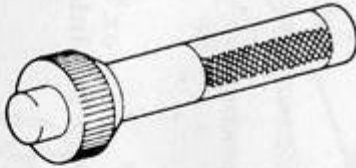
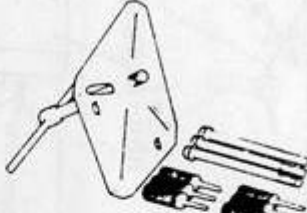
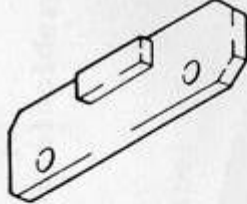
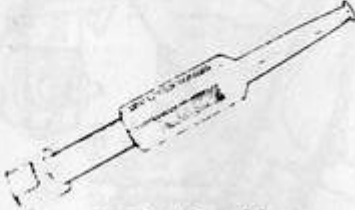
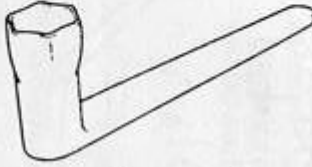
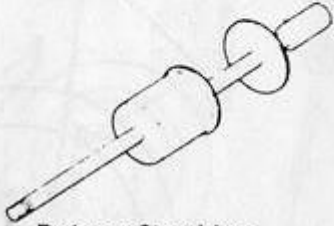
 <p>Søgertang (ekspander) 09900-06107</p>	 <p>Slagskruetrækkesæt 09900-09002</p>	 <p>Skydelære 09900-20102</p>
 <p>Mikrometer 09900-20201 (0 ~ 25 mm) 09900-20202 (25 ~ 50 mm)</p>	 <p>Cylindersæt 09900-20508</p>	 <p>Mikrometermåler 09900-20605 (10 ~ 34 mm, $\frac{1}{100}$ mm)</p>
 <p>Mikrometerur 09900-20606 (0 ~ 10 mm, $\frac{1}{100}$ mm)</p>	 <p>Magnetholder 09900-20701</p>	 <p>Søgerblade 09900-20803</p>
 <p>Slidbane-måler 09900-20805</p>	 <p>Momentnøgle 09009-21102 (0 ~ 120 kg-cm) 09900-21103 (100 ~ 900 kg-cm)</p>	 <p>Stålblokke 09900-21303 (75 mm)</p>
 <p>Oliemåler 09900-21602</p>	 <p>Lommetester 09900-25002</p>	 <p>Omdrejningstæller 09900-26002</p>
 <p>Tændings-tester 09900-27003</p>	 <p>Elektro-tester 09900-28106</p>	 <p>Hydrometer 09900-28403</p>

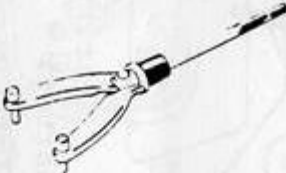
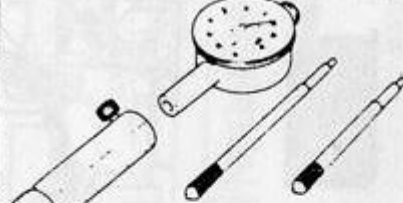
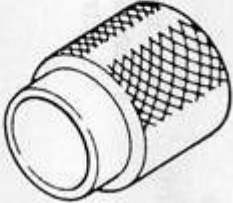
 <p>Testkabel 09900-28607</p>	 <p>Tapboltnøgle 09910-10110</p>	 <p>Stempelpindsudtr. 09910-34510</p>
 <p>Lejedorn 09913-75820</p>	 <p>Krumtapaftækker 09920-13111</p>	 <p>Koblingsholder 09920-30220</p>
 <p>Lejeaftækker 09921-20210</p>	 <p>Tændingsnøgle 09930-10111</p>	 <p>Rotoraftækker 09930-30102</p>
 <p>Mellemstykke (27 mm) 09930-30161</p>	 <p>Rotorholder 09930-40113</p>	 <p>Tændingsindstillings- 09931-00112 måler</p>
 <p>Styrnøgle 09940-10122</p>	 <p>Styrlejedorn 09940-53111</p>	 <p>Lejemonteringsværktøj 09941-34511</p>
 <p>Trykmåler 96200-41330</p>		

LEDNINGS- OG KABELFØRING

LEDNINGSFØRING.

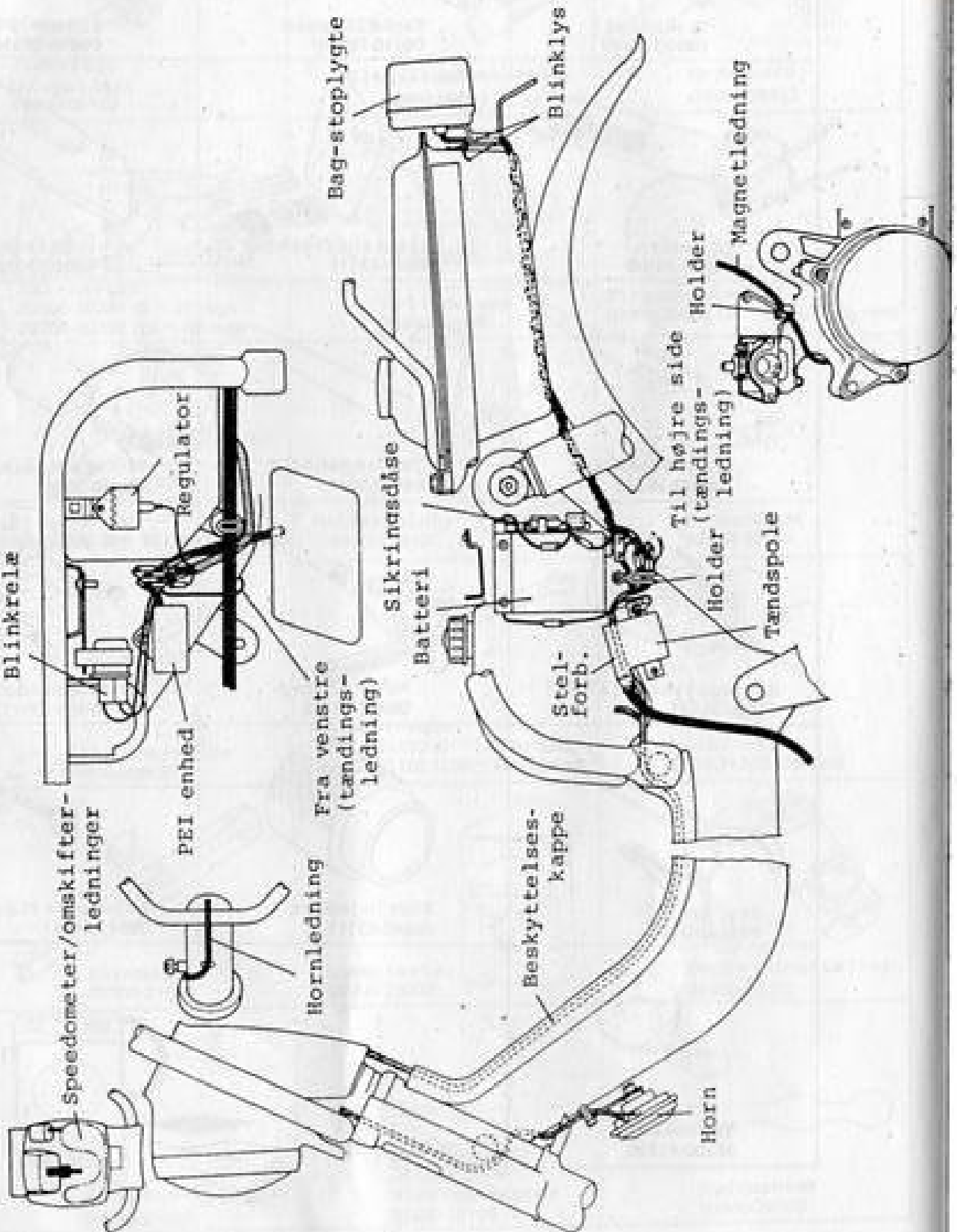

KABELFØRING.

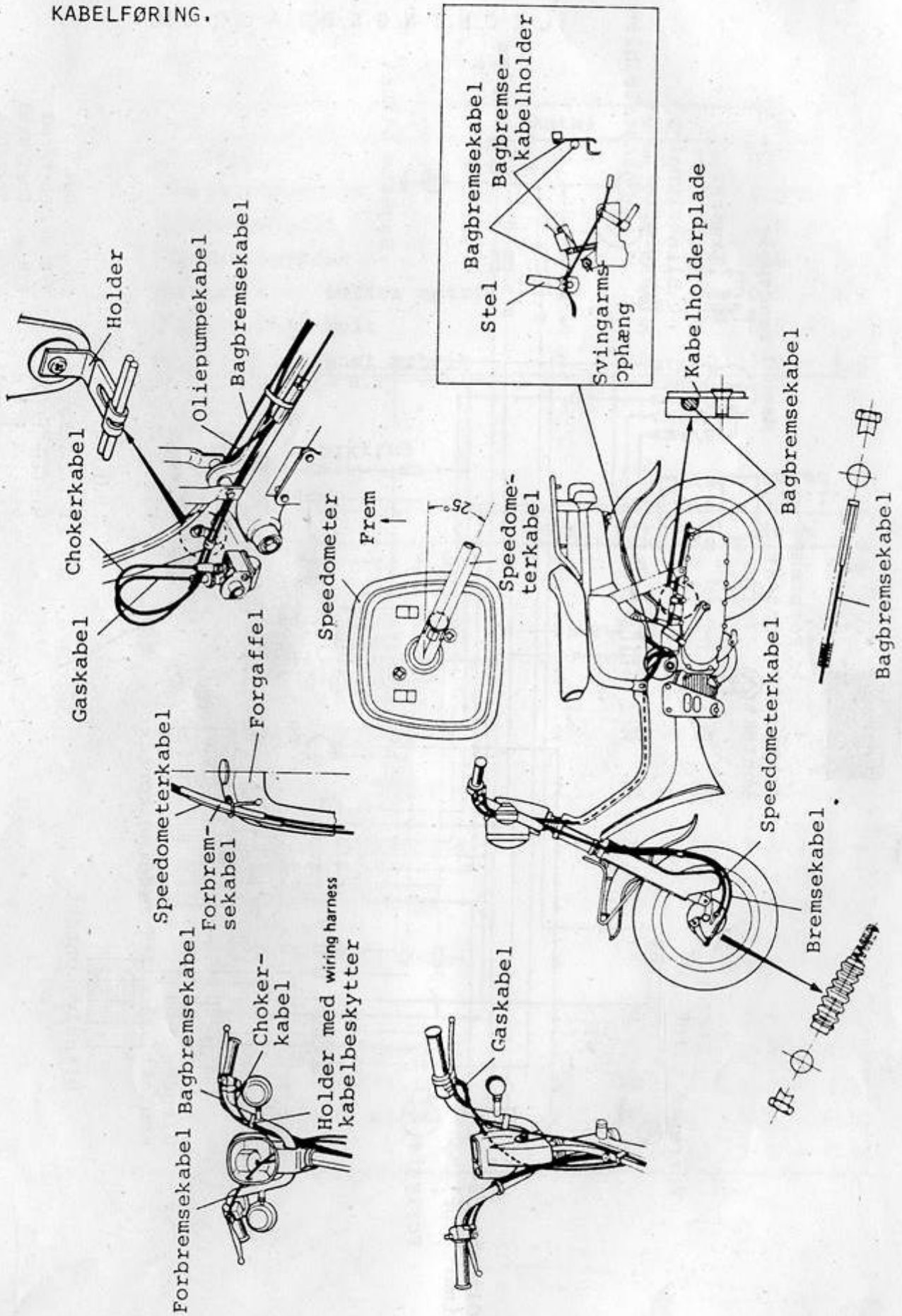

LEDNINGSDIAGRAM.

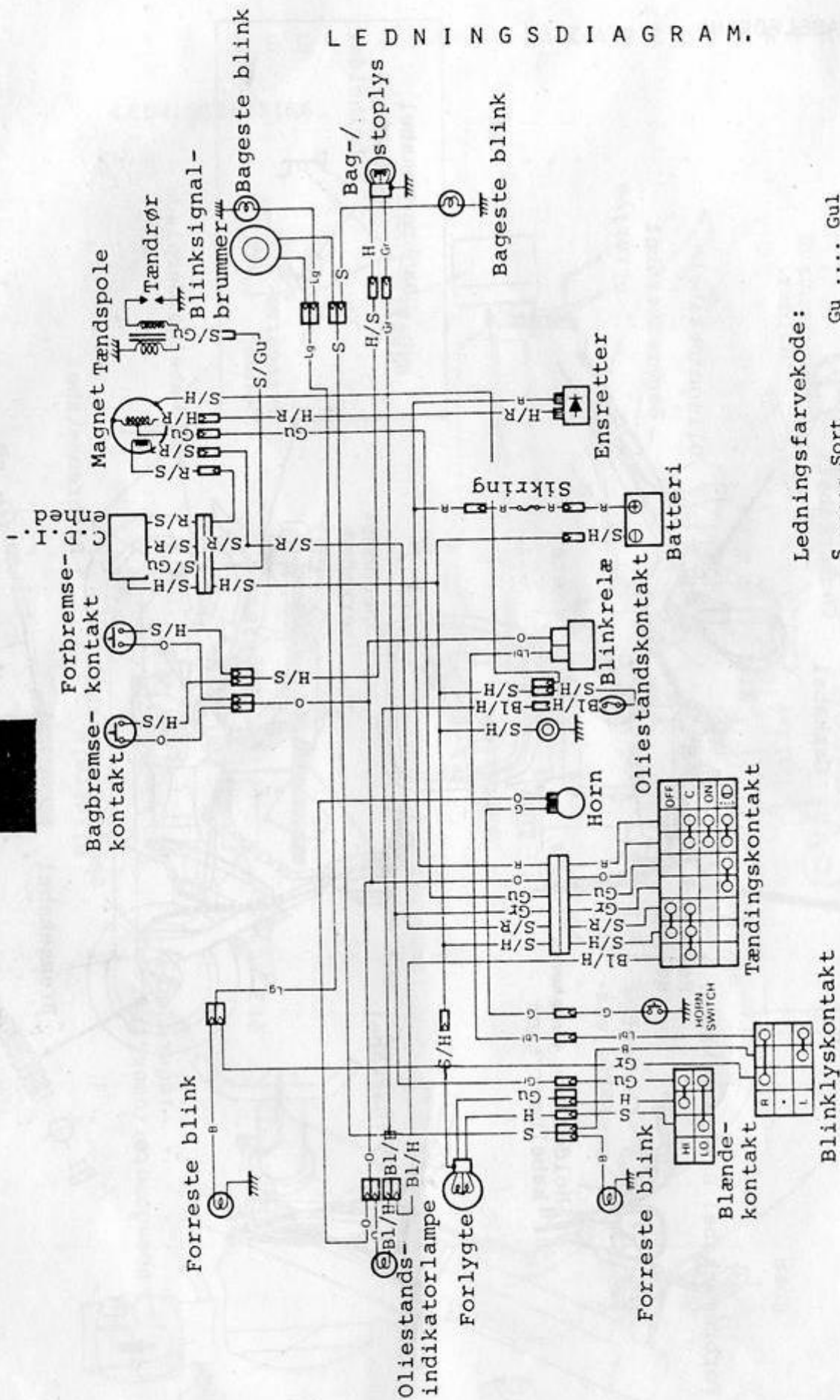

Ledningsfarvekode:

S	Sort	Gu	Gul
G	Grøn	S/R	...	Sort/rødt
Gr	Grå	S/H	...	Sort/Hvid
Lbl	...	Lysblå	S/Gu	...	Sort/Gul
Lg	Lysgrå	Bl/H	...	Blå/Hvid
O	Orange	R/S	...	Rødt/Sort
R	Rødt	H/S	...	Hvid/Sort
H	Hvid	H/R	...	Hvid/Rødt

TILSPENDINGSMOMENTER.

MOTOR.

Del	Antal	N m	Kg-m
Topbolt	4	8 - 12	0.8 - 1.2
Udstødningsbolt	2	15 - 20	1.5 - 2.0
Lyddæmperbolt	1	15 - 20	1.5 - 2.0
Koblingsmøtrik	1	20 - 30	2.0 - 3.0
Kickstarter løfter møtrik	1	5 - 8	0.5 - 0.8
Kickstarter bolt	1	5 - 8	0.5 - 0.8
Svinghjulsmagnet møtrik	1	30 - 40	3.0 - 4.0

STEL.

Del	Antal	N m	Kg-m
Møtrik på forreste brem- senøgle.	1	5 - 8	0.5 - 0.8
Nederste møtrik på for- hjulsaffjedringen.	2	10 - 15	1.0 - 1.5
Bageste møtrik på for- hjulsaffjedringen.	2	20 - 30	2.0 - 3.0
Møtrikken på forreste dæmpearml.	2	10 - 15	1.0 - 1.5
Øverste bolt på forre- ste støddæmper.	2	15 - 20	1.5 - 2.0
Øverste bolt på bageste støddæmper	1	20 - 30	2.0 - 3.0
Nederste bolt på bage- ste støddæmper.	1	20 - 30	2.0 - 3.0
Møtrik på bageste brem- senøgle.	1	5 - 8	0.5 - 0.8
Bagakselmøtrik.	1	36 - 52	3.6 - 5.2
Møtrik for motorophæng.	1	25 - 40	2.5 - 4.0
Forreste fodhviler.	2	10 - 15	1.0 - 1.5
Ekspansionsbolt på styr.	1	50 - 65	5.0 - 6.5
Forakselmøtrik.	1	27 - 43	2.7 - 4.3

SERVICE DATA.

CYLINDER + STEMPEL + STEMPELRING.

Enhed: mm

Del	Standard		Maks.
Stempelslør i cylinder	0.055 - 0.085		0.120
Cylinderboring	41.000 - 41.015 Målt ved 15 fra top		41.065
Stempeldiameter	40.925 - 40.940 Målt ved 23 fra neden		40.880
Cylinderovalitet	—————		0.05
Topstykkeovalitet	—————		0.05
Stempelringens gab (fri)	1.	R Ca. 4.5	3.6
		T Ca. 5.0	4.0
	2.	R Ca. 4.5	3.6
		T Ca. 5.0	4.0
Stempelringens gab	0.10 - 0.25		0.75
Stempelringens største gab	1.	0.020 - 0.060	—————
	2.	0.020 - 0.060	—————
Stempelpindboring	11.998 - 12.006		12.030
Stempelpind y.dia.	11.996 - 12.000		11.980

PLEJLSTANG + KRUMTAP.

Enhed: mm

Del	Standard	Maks.
Plejlstang øverste indre diameter	16.003 - 16.011	16.040
Plejlstangssideslør	—	3.0
Krumtapdiameter	40.0 \pm 0.1	—
Akselslør	—	0.05

OLIEPUMPE.

Del	Specifikation
Gearing på oliepumpe	7.00 (14 / 2)
CCI pumpens ydeevne (fuld gas)	1.02 - 1.26 ml i 6 minutter ved 2000 omdr./min.

KOBLING + PRIMÆRDREV.

Del	Standard	Maks.
Koblingshus i.dia.	87.00 - 87.15	87.40
Koblingssko y.dia.	86.9 - 87.0	ingen riller
Kobling i indgreb	2400 \pm 200 omdr/min	—
Kobling i fuldt indgreb	3500 \pm 300 omdr/min	—
Slup i primærgear	0.02 - 0.7	0.10
Længde af koblingsfjeder	mindre end 28	over 28

TRANSMISSION.

Enhed: mm

Del	Standard		Maks.
Primærtrækkets gearing	2.500 (65 / 26)		—
Slutdrevets gearing	5.909		—
Gearing	Kæde	2.384 (31 / 13)	—
	Gear	2.478 (57 / 23)	—

BAGKÆDE. ✓

Enhed: mm

Del	Standard		Maks.
Bagkæde	Type	D.I.D.: 270 H	—
	Antal led	64	—
	20 leds længde	170.0	173.7

KARBURATOR.

Enhed: mm

Del	Specifikation
Karburator	MIKUNI VML2SH
Boring	12
I.D. nr.	02440
Tomgang omdr./min.	1500 \pm 150 omdr./min.
Svømmerhøjde	22.4 \pm 1.0
Hoveddyse	# 55
Luftdyse	25
Strålespids	3D 16-3
Nåledyse	E-3
Spjældudskæring	2.5
Tomgangsdyse	# 15
Tomgangsmunding	0.9
Luftskrue	2
Ventilsæde	1.5
Startdyse	30
Gaskabelslør	0.5 - 1.0

ELEKTRISK ANLÆG.

Enhed: mm

Del	Specifikation	
Tændingstidspunkt	25° ± 2° B.T.D.C. ved 4000 omdr./min.	
Tændrør	Type	NGK BP-4HA eller NIPPON DENSO W 14FP-UL
	Gab	0.6 - 0.8
	Type	NGK BPR4HS eller NIPPON DENSO W14 FPR-U
	Gab	0.6 - 0.8
Ydeevne	Over 8 ved 1 atm.	
Tændspolemodstand	Primær	S/G - stel ca.: 0 - 1 Ω
	Sekundær	Tændrørshætte - stel ca.: 4 - 6 KΩ
Spolemodstand	Ladning	H/R - S/H ca.: 0.75 Ω
	Lys	G - S/H ca.: 0.4 Ω
	Primær	S/R - R/S ca.: 230 Ω
Ladning	Nat	Over 1.0 A ved 4000 omdr/min under 2.8 V ved 8000 omdr/min
Spole-ydelse	Over 6.0 V ved 2500 omdr/min under 8.7 V ved 8000 omdr/min	
Spænding	7.0 - 7.8 V	
Batteri	Type	6N4 - 2A
	Kapacitet	6V 14.4 kC (4 Ah)/10 HR
	Standard elektrolyt S.G.	1.26 ved 20°C
Sikringsstørrelse	10A	

BREMSE + HJUL.

Enhed: mm

Del	Standard		Maks.
Forreste bremsearms vandring	20 - 30		—
Bageste bremsearms vandring	20 - 30		—
Bremsetromle i.dia.	For	—	100.7
Bremsetromle i.dia.	Bag	—	100.7
Bremsebelægnings-tykkelse	—		1.5
Fælglør	Axial	—	2.0
Fælglør	Radial	—	2.0
Hjulakselslør	For	—	0.25
Hjulakselslør	Bag	—	0.25
Dækstørrelse	For	3.00-12 4PR	—
Dækstørrelse	Bag	3.00-12 4PR	—
Mønsterdybde	For	—	1.6
Mønsterdybde	Bag	—	1.6

AFFJEDRING.

Enhed: mm

Del	Standard	Maks.
Baghjulsvandring	82	—
Slør i motorophængets aksel	—	0.6

BENZIN + OLIE.

Del	Specifikation
Benzintype	Oktan 85 - 95 så blyfrit som muligt
Benzintank incl. reserve reserve	4.5 ltr.
	0.2 ltr.
Motorolie	Brug SUZUKI CCI OIL eller SUZUKI SUPER OIL, eller en god ikke selv-blandende type.
Olietankens kapacitet	1.2 ltr.
Gearolie	SAE 20W/40
Gearoliemængde	Skift 500 ml
	Service 500 ml

DÆKTRYK.

Tryk ved kolde dæk	Normal kørsel		
	Solo kørsel		
	kPa	kg/cm ²	psi
For	125	1.25	18
Bag	150	1.50	21

STRØMSTYRKE.

(W)

Del	Specifikation
Forlygte	HI 15
	LO 15
Bag/stop	5/21
Blink	10
Oliekontrol	3